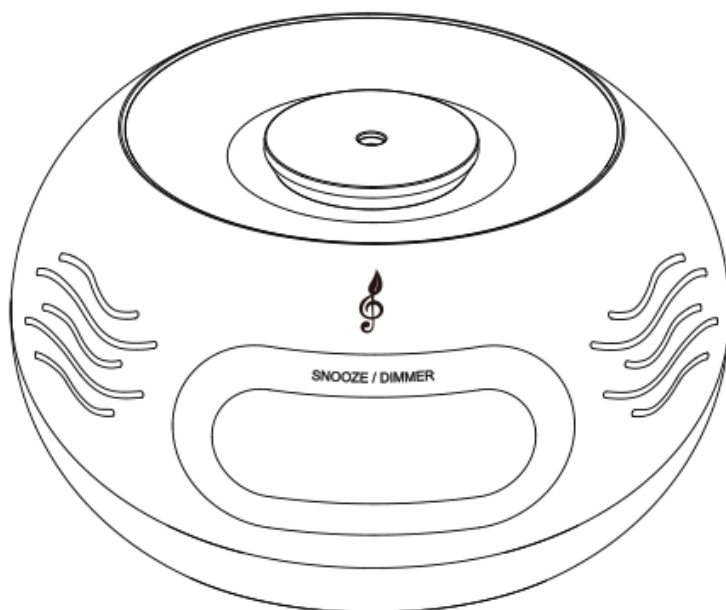

KUMO

**RÉVEIL BLUETOOTH AVEC DIFFUSEUR D'HUILES
ESSENTIELLES INTEGRE****MODE D'EMPLOI**

LISEZ COMPLÈTEMENT CE MANUEL D'UTILISATION AVANT
D'UTILISER CET APPAREIL ET CONSERVEZ CE LIVRET POUR
VOUS Y RÉFÉRER ULTÉRIEUREMENT

Table des matières

Démarrage	1	Luminosité de l'horloge	7
Consignes et avertissements de sécurité	1	Sélection de la luminosité de la lumière LED	7
Respect de l'environnement	3	Sélection de la couleur de la lumière LED	7
Contenu de l'emballage	3	Sélection du thème de l'éclairage	7
Description des pièces	3	Réglage du minuteur de sommeil	7
Mise en garde concernant l'alimentation	4	Réglage du minuteur de sieste	8
Mode de veille automatique	4	Lecture audio	8
Fonctionnement de base	5	Diffuseur (diffusion manuelle)	8
Connecter l'appareil à la source d'alimentation	5	Réglage du volume	8
Positionnement du flacon d'huiles essentielles	5	Port de charge USB	8
Réglage de l'heure	6	Spécificités de l'adaptateur	8
Réglage du réveil	6	Remarques	10
Répétition d'alarme	7		

Démarrage

- Enlevez l'appareil du carton d'emballage.
- Enlevez tous les matériaux d'emballage du produit.
- Placez les matériaux d'emballage dans le carton puis rangez-le ou jetez-le dans un endroit approprié.

Consignes et avertissements de sécurité

- Lisez et comprenez toutes les instructions avant d'utiliser ce produit. Si un dommage est causé par un non-respect des instructions, la garantie ne couvrira pas un tel dommage.



- Ne retirez jamais le boîtier de cet appareil.
- Ne placez jamais cet appareil sur un autre appareil électrique.
- Disposez le câble de manière à ce qu'il ne puisse pas être piétiné ou écrasé, notamment au niveau de la fiche, de la prise de courant et du connecteur de branchement sur l'appareil. Vérifiez que la tension du secteur correspond à la tension indiquée sur la plaque signalétique de l'appareil. Pour débrancher le câble secteur, tirez toujours sur la fiche de l'adaptateur. Ne tirez jamais sur le câble. Avant de brancher le câble d'alimentation secteur, vérifiez que tous les autres branchements ont été effectués.
- Utilisez uniquement les pièces de rechange/accessoires spécifiés par le fabricant.
- Toute réparation doit être confiée à un réparateur qualifié. Une réparation est nécessaire lorsque l'appareil a subi des dommages, de quelque manière que ce soit, comme par exemple :
 - un câble d'alimentation endommagé ;
 - un liquide renversé sur l'appareil ou des objets insérés dans l'appareil ;
 - une exposition de l'appareil à la pluie ou à l'humidité ;
 - un dysfonctionnement de l'appareil ;
 - une chute de l'appareil.
- La plaque signalétique se trouve sous l'appareil.
- Assurez-vous qu'il y a assez d'espace libre autour du produit pour la ventilation.
- Cet appareil doit être utilisé dans un environnement tempéré, à l'abri de la lumière directe du soleil, de flammes nues et de la chaleur. Ne placez pas l'appareil à proximité de sources de chaleur.
- Les piles (ou bloc de piles ou batterie) ne doivent pas être exposées à une chaleur excessive, comme la lumière du soleil, le feu, etc.
- Débranchez l'appareil avant de le nettoyer. Ne lubrifiez aucune pièce de cet appareil. Nettoyez l'appareil avec un chiffon doux. N'utilisez pas de produit nettoyant agressif ou abrasif.

- Veillez à ce que le câble d'alimentation, la fiche et l'adaptateur soient toujours accessibles pour pouvoir à tout moment débrancher l'appareil de la prise si nécessaire.
- N'utilisez pas cet appareil à proximité d'un point d'eau. L'appareil ne doit pas être aspergé ni mouillé. N'utilisez pas cet appareil dans un environnement humide ou mouillé.
 - Débranchez l'appareil durant les orages et avant toute période d'inutilisation prolongée.



Le symbole de l'éclair à pointe de flèche inscrit au sein d'un triangle équilatéral constitue une mise en garde destinée à alerter l'utilisateur quant à la présence de tensions électriques secteur à l'intérieur du produit, qui peuvent engendrer un risque d'électrocution.



Le point d'exclamation dans un triangle indique la présence, dans la documentation qui accompagne l'appareil, de consignes d'utilisation et d'entretien (réparation) importantes.

Positionnez l'appareil à l'endroit désiré et déroulez le câble d'alimentation. Branchez le câble dans la prise d'alimentation et mettez l'appareil en marche.

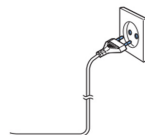

MATERIEL DE CLASSE II	
COURANT ALTERNATIF	
POUR USAGE INTÉRIEUR UNIQUEMENT	



Veillez noter les informations suivantes : Utilisez uniquement les sources d'alimentation fournies avec le produit.

Respect de l'environnement



Votre produit est conçu et fabriqué avec des matériaux et composants de haute qualité qui peuvent être recyclés et réutilisés.

Veillez au respect de l'environnement lors de la mise au rebut des piles.



Lorsque le symbole d'une poubelle barrée sur roues se trouve sur un produit, cela signifie que le produit est couvert par la Directive Européenne 2002/96/CE. Veuillez vous informer du système local de collecte séparée pour les produits électriques et électroniques. Veuillez agir selon les règles locales et ne jetez pas vos anciens produits avec les ordures ménagères. En assurant l'élimination de ce produit, vous aidez également à prévenir les conséquences potentiellement négatives pour l'environnement et la santé humaine.

Contenu de l'emballage

Vérifiez et identifiez le contenu de l'emballage :

- Unité principale
- Adaptateur secteur
- Manuel d'utilisation
- 1 bouteille d'huile essentielle et 2 bâtonnets

Description des pièces

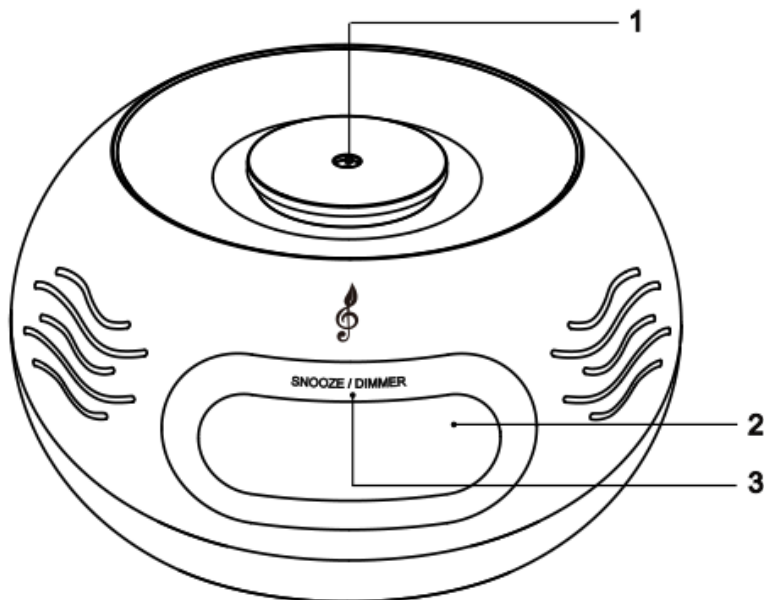

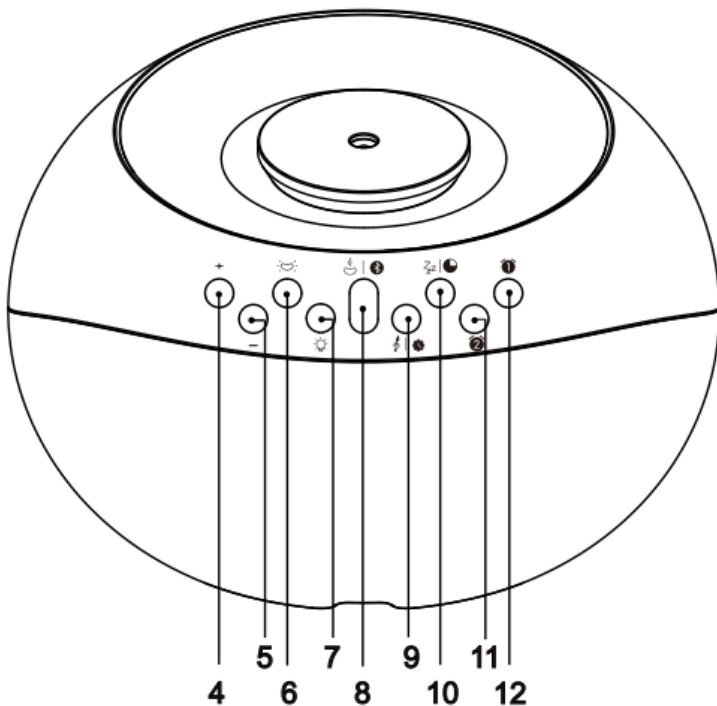

- | | |
|---|--------------------------------------|
| 1) Compartiment de la bouteille/de l'embout d'huile essentielle | 7) Bouton Sélection de la luminosité |
| 2) Écran d'affichage | 8) Bouton Diffusion/Mode Bluetooth |
| 3) Bouton tactile Répétition d'alarme/Luminosité | 9) Bouton Réglage de l'heure |
| 4) Bouton Volume +/Sélection de l'heure | 10) Bouton Sieste/Sommeil |
| 5) Bouton Volume -/Sélection de l'heure | 11) Bouton Réglage de l'alarme 2 |
| 6) Bouton Sélection de la couleur de la lumière | 12) Bouton Réglage de l'alarme 1 |

Mise en garde concernant l'alimentation

- Risque de détérioration du produit ! Vérifiez que la tension du secteur correspond à la tension indiquée sur la plaque signalétique sous l'appareil.
- Risque de choc électrique ! Pour débrancher le câble secteur, tirez toujours sur la fiche de l'adaptateur. Ne tirez jamais sur le câble.
- Avant de brancher le câble d'alimentation secteur, vérifiez que tous les autres branchements ont été effectués.

Mode de veille automatique

Lorsque aucune musique n'est jouée à partir d'un appareil connecté, le produit passe automatiquement en mode de veille si :

- Aucun bouton n'est pressé pendant 10 minutes.
- Aucune lecture audio n'est activée à partir d'un appareil connecté pendant 10 minutes.

Fonctionnement de base

Connecter l'appareil à la source d'alimentation.

- Branchez l'adaptateur secteur fourni dans la prise secteur et branchez la fiche CC à l'appareil. L'appareil entre alors en mode horloge initial. Les réglages se font sous l'appareil.

Remarque : N'utilisez que l'adaptateur secteur fourni avec ce produit. La batterie ne peut être utilisée que comme source d'alimentation de secours pour l'horloge et le réveil. Lorsque la source d'alimentation secteur est déconnectée, l'arrière-plan de l'écran d'affichage s'éteint.

Positionnement du flacon d'huiles essentielles

- Retirez la bouteille d'huile de sa boîte, puis retirez le capuchon de la bouteille. La bouteille est dotée d'une protection enfants : vous devez pousser le capuchon vers le bas et le faire tourner pour l'ouvrir.
- Déballez l'une des mèches de diffusion incluses dans la boîte et insérez-la dans la bouteille. Ne la poussez pas complètement. Laissez environ 6 mm de mèche dépasser du haut de la bouteille.
- Retirez le compartiment de diffusion/l'embout de l'appareil Kumο et vissez délicatement la bouteille à la main jusqu'à ce qu'elle ne tourne plus.
- Remplacez le compartiment de diffusion/l'embout dans l'appareil Kumο. Il ne peut être inséré que dans un sens et doit être positionné à plat dans le bol incurvé au dessus de l'appareil.
- Mettez l'appareil en marche en appuyant sur le bouton , puis appuyez à nouveau brièvement pour vérifier le bon fonctionnement du diffuseur. S'il ne fonctionne pas, vérifiez que vous avez bien suivi les instructions plus haut.

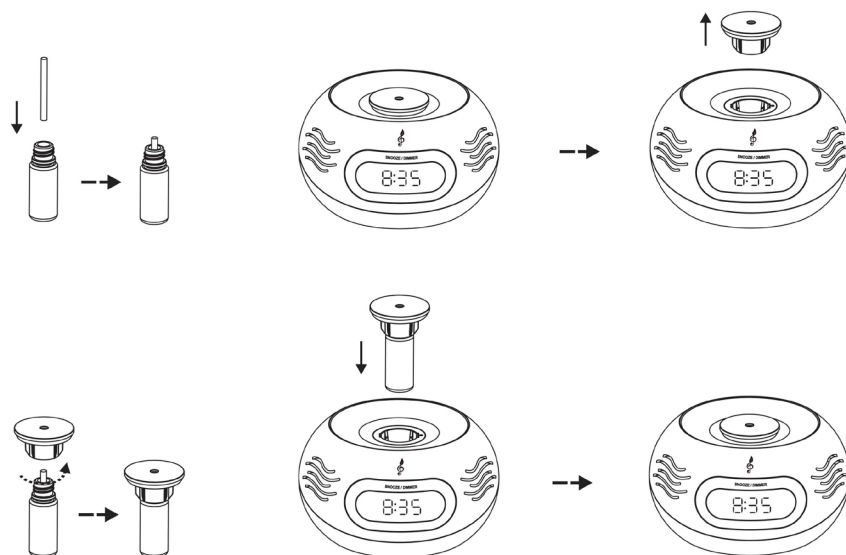

Appli Aromasound

- Votre produit est compatible avec l'appli Aromasound. Rendez-vous sur l'Apple App Store ou le Google Play Store pour la télécharger et l'installer sur votre appareil mobile. Cette appli vous permettra de contrôler la diffusion, l'éclairage, les réglages du réveil et la musique. Vous trouverez les instructions d'utilisation complètes de l'appli sur la page d'informations de l'appli.



Connexion à l'appli Aromasound

Une fois l'appli Aromasound installée, ouvrez-la, mettez votre Kumo en marche, puis appuyez sur le bouton + de la page d'accueil pour connecter votre produit Kumo. Le nom Kumo et son image apparaîtront alors sur la page de connexion. Sélectionnez le nom et l'appli effectuera la connexion, vous permettant de contrôler l'éclairage, la diffusion, les alarmes et la musique à distance.

En cas de problème de connexion, vérifiez toujours que vous avez bien la dernière version de l'appli. Si vous rencontrez d'autres problèmes, veuillez nous contacter à l'adresse assistance@aromasound.eu en nous donnant le modèle de votre téléphone et la version du système d'exploitation utilisé (comme par exemple Samsung Galaxy S8 – Android version 8.0).

Réglage de l'heure

- En mode veille, maintenez le bouton | appuyé pour confirmer le passage en mode de réglage de l'heure et l'affichage en format 24 heures (par défaut).
- Appuyez sur le bouton + ou - pour choisir l'affichage de l'horloge en format 12 heures ou 24 heures.
- Appuyez sur le bouton | pour confirmer. Les chiffres des heures se mettent à clignoter à l'écran.
- Appuyez sur le bouton + ou - pour régler les chiffres des heures (maintenez ces boutons appuyés pour faire défiler les chiffres plus vite).
- Appuyez sur le bouton | pour confirmer. Les chiffres des minutes se mettent à clignoter à l'écran.
- Appuyez sur le bouton + ou - pour régler les chiffres des minutes (maintenez ces boutons appuyés pour faire défiler les chiffres plus vite).
- Appuyez une dernière fois sur le bouton | pour terminer le processus de réglage de l'heure.

Remarque : Ne maintenez PAS ce bouton appuyé pendant plus de 5 secondes, car cela réinitialisera le processus de réglage.

Vous pouvez également régler l'heure de façon automatique en connectant l'appareil Kumo à l'appli Aromasound.

Réglage du réveil

Vous pouvez régler deux alarmes de réveil pour qu'elles sonnent à des heures différentes.

- En mode veille, maintenez le bouton ou appuyé pour confirmer le passage en mode de réglage de l'heure ; les chiffres de l'heure et l'icône de réveil (ou) se mettent à clignoter à l'écran.
- Appuyez sur le bouton - ou + pour régler les chiffres des heures.
- Appuyez sur le bouton ou pour confirmer. Les chiffres des minutes se mettent à clignoter à l'écran.
- Appuyez sur le bouton - ou + pour régler les chiffres des minutes.
- Appuyez sur le bouton ou pour confirmer le réglage de l'heure et l'icône de réveil (ou) se mettra à clignoter à l'écran.

Remarque : Vous pouvez aussi régler la sonnerie, la diffusion et l'effet de lumière du réveil lorsque l'icône de réveil (or) clignote à l'écran.

- **Réglage de la sonnerie du réveil :** Appuyez sur le bouton | pour sélectionner la sonnerie → → , et ces icônes apparaîtront alors à l'écran.
- **Réglage de la diffusion du réveil :** Appuyez sur le bouton | pour choisir parmi 3 modes de diffusion.

icône rouge → Toutes les 30 sec. pendant 30 minutes



Icône bleue  → Toutes les 2 minutes pendant 2 heures

Icône verte  → Toutes les 5 minutes pendant 2 heures

- **Réglage de l'effet de lumière du réveil** : Appuyez plusieurs fois sur le bouton  pour régler la luminosité de la lumière LED.



100 % → 75 % → 50 % → 25 % → DÉSACTIVÉE

- Appuyez sur le bouton  ou  pour confirmer. L'icône ( ou ) apparaît à l'écran.

Remarque : Appuyez sur le bouton  ou  pour arrêter l'alarme lors de l'activation de la fonction Réveil.

Il est également possible de régler les alarmes depuis l'appli Aromasound.

Répétition d'alarme







- Appuyez simplement sur le bouton Répétition (Snooze) pour arrêter temporairement la sonnerie du réveil. Celle-ci retentira à nouveau 10 minutes plus tard.
- Appuyez sur le bouton  ou  pour arrêter la sonnerie de façon définitive.

Luminosité de l'horloge







- Appuyez longuement sur le bouton Luminosité (Dimmer) plusieurs fois pour sélectionner les différents niveaux de luminosité de l'écran LED.

100 % → 20 % → DÉSACTIVÉE





Sélection de la luminosité de la lumière LED

- Maintenez le bouton   appuyé pour mettre l'appareil en marche.
- Maintenez le bouton  appuyé pour allumer la lumière LED. L'icône  apparaît à l'écran.
- Ensuite, appuyez plusieurs fois sur le bouton  pour régler la luminosité de la lumière LED.
100 % → 75 % → 50 % → 25 % → DÉSACTIVÉE
- Maintenez le bouton  appuyé pour éteindre la lumière LED. L'icône  disparaît.

Sélection de la couleur de la lumière LED





- Maintenez le bouton   appuyé pour mettre l'appareil en marche.
- Maintenez le bouton  appuyé pour allumer la lumière LED. L'icône  apparaît à l'écran.
- Ensuite, appuyez plusieurs fois sur le bouton  pour régler le mode de couleur de la lumière LED :
Bleu → Bleu clair → Vert → Jaune → Orange → Violet → Blanc → Arc-en-ciel
- Maintenez le bouton  appuyé pour éteindre la lumière LED. L'icône  disparaît.
La lumière peut aussi être contrôlée via l'appli Aromasound.

Sélection du thème de l'éclairage

- Maintenez le bouton   appuyé pour mettre l'appareil en marche.
- Ensuite, appuyez sur le bouton   pour sélectionner le thème de l'éclairage.



La séquence est Lever de soleil → Océan → Forêt

Réglage du minuteur de sommeil

- Maintenez le bouton   appuyé pour mettre l'appareil en marche.
- Appuyez plusieurs fois sur le bouton   pour sélectionner la durée du minuteur de sommeil (en minutes). L'icône  apparaît à l'écran.

90 → 60 → 30 → 15 → DÉSACTIVÉ

Réglage du minuteur de sieste



- En mode veille, appuyez plusieurs fois sur le bouton  pour sélectionner la durée du minuteur de sieste (en minutes). L'icône  apparaît à l'écran.
90→60→30→15→DÉSACTIVÉ

Lecture audio

- Maintenez le bouton  appuyé pour mettre l'appareil en marche.
- Recherchez « KUMO » dans la liste des périphériques Bluetooth affichée sur votre appareil et sélectionnez-le pour lancer l'association. Une fois l'association réussie, un bip sonore est émis. Vous pouvez alors sélectionner et écouter des pistes de votre choix depuis votre appareil compatible Bluetooth.

Vous pouvez utiliser votre lecteur audio standard ou le lecteur audio de l'appli Aromasound.

Diffuseur (diffusion manuelle)

- Maintenez le bouton  appuyé pour mettre l'appareil en marche.
- Appuyez ensuite sur le bouton  pour sélectionner le mode de diffusion ou annuler la diffusion. L'icône  apparaît à l'écran.

Remarque : Icône rouge  → Toutes les 30 sec. pendant 30 minutes

Icône bleue  → Toutes les 2 minutes pendant 2 heures

Icône verte  → Toutes les 5 minutes pendant 2 heures

La diffusion peut être contrôlée manuellement ou automatiquement via l'appli Aromasound.

Si la brume de diffusion n'apparaît pas, nettoyez d'abord l'embout de diffusion à l'aide d'un coton-tige. Si vous rencontrez toujours des problèmes, vous pouvez également changer la mèche de la bouteille d'huile.

Réglage du volume

Appuyez plusieurs fois sur le bouton Volume + ou Volume - pour augmenter ou réduire le volume (maintenez les boutons appuyés pour un réglage plus rapide).

Port de charge USB

Ce produit inclut un port USB de type A CC 5 V. 1,0 A max. permettant de recharger d'autres équipements de chargement. Il se trouve sous le produit, à côté de la prise d'alimentation secteur.

Spécificités de l'adaptateur

Nom : Adaptateur CA/CC (de type secteur 230V)

Modèle : GA241-0902000E

Entrée : 100-240 V~, 50/60 Hz, 0,6 A

Sortie : CC 9 V 2,0 A

Fabricant : Shenzhen Green Power New Co., Ltd.

Spécificités du produit

Écran LED :	0,5 pouces avec arrière-plan LED blanc
Source d'alimentation d'entrée :	CC 9 V 2,0 A depuis l'adaptateur secteur externe
Consommation électrique en fonctionnement :	18,0 W
Sortie de charge USB :	5 V 1,0 A
Consommation électrique en veille :	≤1 W
Puissance de sortie totale :	3 W × 2ch.RMS@10 %THD
Réponse en fréquence acoustique :	200Hz-10kHz
Rapport signal sur bruit :	>50 dB
Distorsion harmonique totale :	<2 %
Version Bluetooth :	v4.2
Nom d'association de l'appareil :	KUMO

Remarque : La portée maximale de connexion est de 10 mètres environ. Placez votre enceinte Bluetooth aussi près que possible de la source audio pour éviter que la connexion ne soit perturbée.

Remarques:

- Ne pas jeter pas les appareils électriques et électroniques avec les déchets ménagers ordinaires.
- a) Les apporter à un point de collecte.
- b) Certaines pièces contenues dans ces appareils peuvent être dangereuses pour la santé et pour l'environnement.
- Le mot Bluetooth®, la marque et le logo sont des marques déposées appartenant à Bluetooth SIG, Inc. et toute utilisation de ces marques par Bigben Interactive est sous licence. Les autres marques et noms commerciaux appartiennent à leurs propriétaires respectifs.
- Vous pouvez trouver les informations sur la plaque située à l'arrière de l'unité.



DECLARATION DE CONFORMITE SIMPLIFIEE

Par la présente Bigben Interactive déclare que l'équipement radioélectrique du type KUMO est conforme à la directive 2014/53/UE.

Le texte complet de la déclaration UE de conformité est disponible à l'adresse internet suivante: www.bigben.fr/support

Fabriqué en Chine

Fabriqué par BIGBEN INTERACTIVE

396, Rue de la Voyette

CRT2 - FRETIN

CS 90414

59814 LESQUIN Cedex - France

www.bigben.eu

support@aromasound.eu



Fabricant : Bigben Interactive FRANCE

396, Rue de la Voyette, C.R.T. 2, Fretin,
CS90414 - 59814 Lesquin Cedex, France

Bigben Interactive DEUTSCHLAND GmbH

Walter Gropius Str. 28, 50126 Bergheim, Deutschland

Bigben Interactive Belgium s.a./n.v.

Waterloo Office Park / Bâtiment H
Drève Richelle 161 bte 15 1410 Waterloo, Belgium

Bigben Interactive NEDERLAND b.v.

's-Gravelandseweg 80, 1217 EW Hilversum, Nederland

Bigben Interactive SPAIN S.L.

C/ Musgo 5, 2ª planta, 28023 Madrid, Spain

Bigben Interactive ITALIA s.r.l

Corso Sempione 221, 20025 Legnano - MI, Italia

FABRIQUÉ EN CHINE / MADE IN CHINA

HOTLINE

FRANCE, du lundi au vendredi (sauf jours fériés) :
9h00-19h00 ou sav.audio@bigben.fr

 **N°Cristal 09 69 39 79 59**

APPEL NON SURTAXE

DEUTSCHLAND, Montag bis Freitag von

09:00 bis 18:00 Uhr (außer an Feiertagen)

Tel.: 02271-9047997

Mail: support@bigben-interactive.de

BELGIQUE, customerservice@bigben-interactive.be

NEDERLAND, customerservice@bigben-interactive.nl

ESPAÑA, sat@bigbeninteractive.es

ITALIA, support@bigbeninteractive.it

www.bigben.eu



aromasound

EN

KUMO

**BLUETOOTH ALARM CLOCK WITH BUILT-IN
AROMA DIFFUSER**

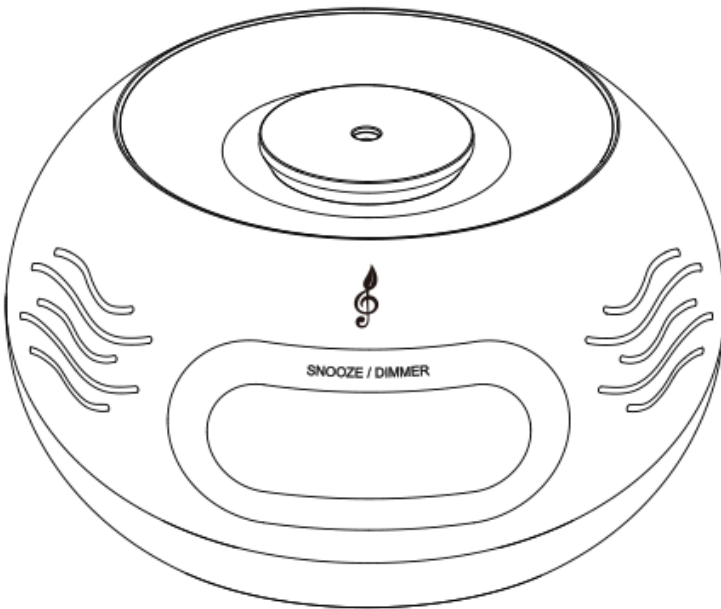

OPERATING INSTRUCTIONS

PLEASE READ THIS USER MANUAL CAREFULLY BEFORE
OPERATING THIS UNIT AND RETAIN FOR
FUTURE REFERENCE

Contents

Getting Started	1	Clock dimmer	7
Safety Warning and Notice	1	LED light brightness selection	7
Care of the environment	2	LED light colour selection	7
What's in the box	3	Light theme selection	7
Description of Parts	3	Setting the sleep timer	7
Power Caution	4	Setting the NAP timer	7
Auto standby	4	Play music	7
Basic operation	4	MIST(Manual Diffusion)	7
Connect the power supply	4	Volume Up/Down	8
Connecting your Aroma Synergy oil	5	USB charge out	8
Setting the time	6	Adaptor specification	8
Setting the alarm	6	Remarks	9
Snooze	6		

Getting Started

- Remove the appliance from the box.
- Remove any packaging from the product.
- Place the packaging inside the box and either or dispose of safely.

Safety Warning and Notice

- Read and understand all instructions before you use this product. If damage is caused by failure to follow the instructions, the warranty does not apply.



- Never remove the casing of this device.
- Never place this device on other electrical equipment.
- Protect the power cord from being walked on or pinched, particularly at plugs, convenience receptacles, and the point where they exit from the device. Make sure that the power voltage corresponds to the voltage printed on the back label. When you unplug the AC power cord always pull the plug from the socket. Never pull the cord. Before connecting the AC power cord, ensure you have completed all other connections
- Only use attachments/accessories specified by the manufacturer.
- Refer all servicing to qualified service personnel. Servicing is required when the device has been damaged in any way, such as :
 - damaged power-supply cord,
 - spilled liquid or objects have inserted into the device,
 - the device has been exposed to rain or moisture,
 - the device does not operate normally,
 - or the device has been dropped.
- The rating label is placed on the bottom side of apparatus.
- Make sure there is enough space around the product for ventilation.
- The use of this device must be done in moderate climates, away from direct sunlight, naked flames or heat. Do not install near any heat sources.
- Batteries (battery pack or batteries installed) shall not be exposed to excessive heat such as sunshine, fire, etc.
- Unplug before cleaning. Never lubricate any part of this device. Clean the appliance with a soft cloth. Do not use abrasives or harsh cleaners.
Ensure that you always have easy access to the power cord, plug or adaptor to disconnect this device from the power if necessary.

- Do not use this apparatus near water. It must not be in contact with dripping or splashing. Do not use this unit in wet or damp conditions.
- Unplug this device during lightning storms or when unused for long periods of time.



The lightning symbol inside an equilateral triangle warns the user of the presence inside the product of uninsulated hazardous electric voltages powerful enough to represent an electrocution risk.



The exclamation point within a triangle indicates the presence of important operating and maintenance (servicing) instructions in the literature accompanying the unit.

Place the unit in the desired position and unravel the mains cable. Insert the cable into the supply socket and switch on if applicable.



Class II material	
Alternating current	
For indoor use only	



Note the following information: Only use the power supplies listed below.

Care of the environment



Your product is designed and manufactured with high quality materials and components, which can be recycled and reused.

Attention should be drawn to environmental aspects of battery disposal.



When this crossed-out wheeled bin symbol is attached to a product it means that the product is covered by the European Directive 2002/96/EC. Please inform yourself about the local separate collection system for electrical and electronic products. Please act according to your local rules and do not dispose of your old products with your normal household waste. Correct disposal of your old product helps to prevent potential negative consequences for the environment and human health.

What's in the box

Check and identify the contents of your package:

- Main unit
- AC adapter
- User manual
- 1 bottle of essential oil and 2 sticks

Description of Parts

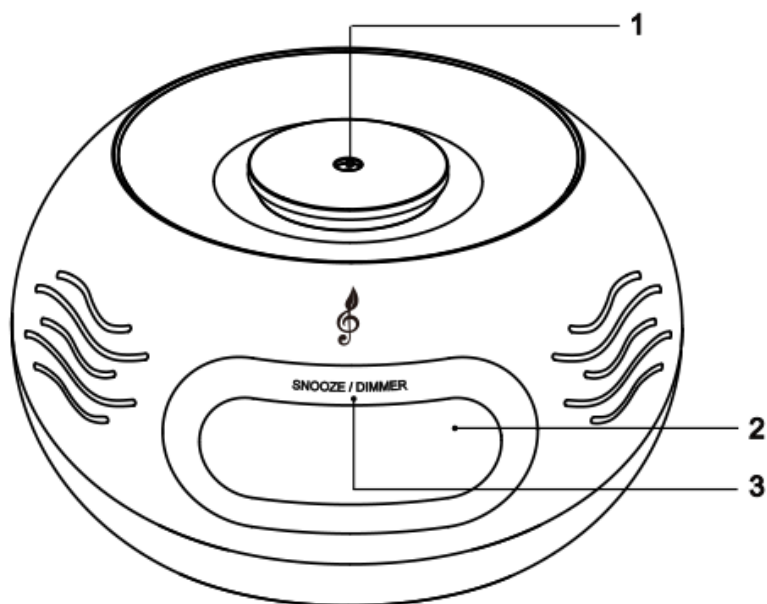

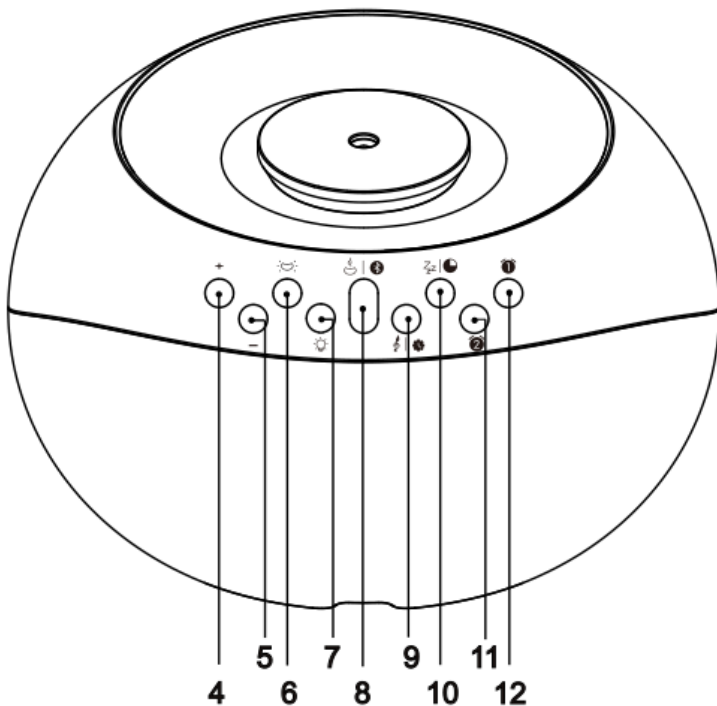

- | | |
|--|--------------------------------------|
| 1) Compartment for essential oil bottle\nozzle | 7) Light brightness selection button |
| 2) Display panel | 8) MIST\Bluetooth mode button |
| 3) Snooze\Dimmer touch button | 9) Set time button |
| 4) Volume up\Clock selection button | 10) Nap\Sleep button |
| 5) Volume down\Clock selection button | 11) Alarm 2 set button |
| 6) Light colour selection button | 12) Alarm 1 set button |

Power Caution

- Risk of product damage! Make sure that the power voltage corresponds to the voltage printed on the bottom label.
- Risk of electric shock! When you unplug the AC power cable always pull the plug from the socket. Never pull the cable.
- Before connecting the AC power cable, ensure you have completed all other connections.

Auto standby

When no music plays from a connected device, the product automatically switches to standby if:

- No button is pressed for 10 minutes.
- There is audio from a connected device for 10 minutes.

Basic operation

Connect the power supply

- Plug the provided AC adapter onto the AC socket, connect the DC plug to main unit and the unit will then enter clock initial mode. The input is on the underside of the product.

Note: Only use the supplied AC power adaptor with this product. The battery can only be used as a backup power supply for the clock and alarm. When the AC power is disconnected, the background of the display panel will turn off.

Connecting your Aroma Synergy oil

- Remove the oil bottle from the box and then remove its bottle cap. This has a child-proof lock, so you need to push it down and twist to unlock it.
- Unpack one of the diffuser wicks supplied in the box and insert it into the bottle. Do not push it all the way in. You need to see about 6mm at the top of the bottle.
- Remove the diffusing compartment\ nozzle from the Kumo product and then carefully screw the bottle into the top until it is finger-tight.
- Place the diffusing compartment\ nozzle back into the Kumo product. It can only fit one way and should sit flat inside the curved bowl at the top of the Kumo.
- Turn the product on using the  button and then complete a short-press to check that the diffuser mist is working. If not, please check that you have followed the above instructions correctly.

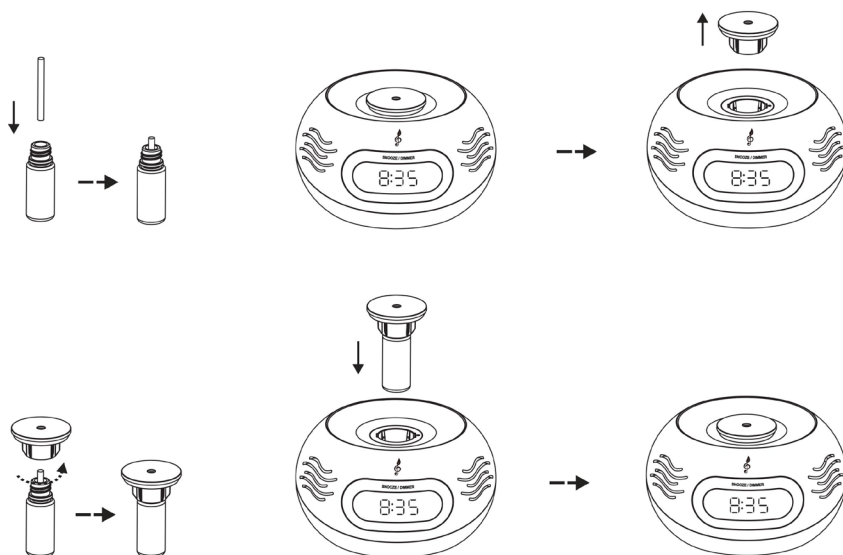

Aromasound App

- Your product is compatible with the Aromasound app. Visit the Apple App Store or Google Play Store to download and install on your mobile device. This app will allow you to control the diffusion, lighting, alarm settings and music. Full instructions of how to use the app can be found on the info page within the app.











Aromasound App Connection

Once you have installed the Aromasound app, launch the app, power on your Kumo and then press the + button on the home page to connect to your Kumo product. The Kumo name and image will then appear on the connection page. Select the name and the app will then connect and allow you to control lighting, mist, alarms and music remotely.

If you experience any problems in connection, always check to install the latest version of the app. If you have any further problems please contact us at assistance@aromasound.eu and please state the phone model and operating system version you are using. i.e. Samsung Galaxy S8 – Android version 8.0

Setting the time











- In standby mode, press and hold the  |  button to confirm entering clock-setting mode, and the time format 24-hour (default) display.
- Press the + or - button to select 24-hour or 12-hour clock display format.
- Press the  |  button to confirm and the 'hour' digits on the display will flash
- Press the + or - button to adjust the hour (press and hold the buttons for rapid setting)
- Press the  |  button to confirm and the 'minutes' digits on the display will flash
- Press the + or - button to adjust the minutes (press and hold the buttons for rapid setting)
- Press the  |  button a final time to complete the time setting.



Note: DO NOT press and hold this button for more than 5 seconds as this will trigger the set-up procedure again.

















You can also automatically set the time by connecting the Kumo to the Aromasound app.

Setting the alarm

You can set two alarms to ring at different time.

- In standby mode, press and hold the  or  button to confirm entering clock-setting mode; the clock digits and alarm icon ( or ) on the display will flash.
- Press the - or + Button to adjust the hour.
- Press the  or  button to confirm and the minutes digits on the display will flash.
- Press the - or + Button to adjust the minute.
- Press the  or  button to confirm the time setting and the alarm icon ( or ) on the display will flash.



Note: You can also set the alarm ringtone, alarm diffuser, and alarm light effect when the alarm icon ( or ) on the display is flashing,

- **Alarm ringtone setting:** Press the  |  button to select the ringtone  →  →  → , and these icons will appear on the display.
- **Alarm diffuser setting:** Press the  |  button to select 3 diffuser modes.
Red icon  → Every 30 secs for 30 minutes
Blue icon  → Every 2 minutes for 2 hours
Green icon  → Every 5 minutes for 2 hours
- **Alarm light effect setting:** Press the  button repeatedly to select the brightness of the LED light.
100% → 75% → 50% → 25% → OFF
- And press the  or  button to confirm and the icon ( or ) will appear on the display.

Note: Press the  or  button to stop the alarm when the alarm function activates.

Alarms can also be set using the Aromasound app.







Snooze

- Simply tap the Snooze button to temporarily stop the alarm ringtone, but the ringtone will sound again after 10 minutes.
- Press the  or  button to fully stop the alarm ringtone.







Clock dimmer

- Long-press the dimmer button repeatedly to select the different brightness levels of the LED display.
100%→20%→OFF



LED light brightness selection

- Press and hold the  button to turn ON the device.
- Press and hold the  button to turn on the LED light, and the icon  appears on the display.
- Then press the  button repeatedly to select the brightness of LED light.
100%→75%→50%→25%→OFF
- Press and hold the  button to turn OFF the LED light, and the icon  disappears.



LED light colour selection

- Press and hold the  button to turn ON the device.
- Press and hold the  button to turn on the LED light, and the icon  appears on the display.
- Then press the  button repeatedly to select the colour mode of LED light:
Blue→Light blue→Green→Yellow→Orange→Purple→White→Rainbow
- Press and hold the  button to turn OFF the LED light, and the icon  disappears.
Full RGB lighting can also be controlled using the Aromasound app.



Light theme selection

- Press and hold the  button to turn ON the device.
- Then press the  button to select the theme of the light.
Cycle between Sunrise→Ocean→Forest

Setting the sleep timer

- Press and hold the  button to turn ON the device.
- Press the  button repeatedly to select the sleep timer period (in minutes), and the  icon appear on the display.
90→60→30→15→OFF

Setting the NAP timer



- In standby mode, press the  button repeatedly to select the NAP timer period (in minutes), and the  icon appear on the display.
90→60→30→15→OFF



Play music

- Press and hold the  button to turn ON the device.
- Search “KUMO” on your device’s Bluetooth list, and select it to pair with the unit. When paired successfully, there is a Beep prompt. After pairing, please select and play the songs of your choice from the Bluetooth enabled device.

You can use your standard music player or the music player found within the Aromasound app.

MIST(Manual Diffusion)

- Press and hold the  button to turn ON the device.
- Then press the  button to select the diffuser mode or cancel the diffuser, and the  icon will appear on the display.

Note: Red icon  → Every 30 secs for 30minutes
Blue icon  → Every 2 minutes for 2hours
Green icon  → Every 5 minutes for 2hours

Mist can also be manually or automatically controlled using the Aromasound app.

If at any time the diffuser mist is not appearing, first clean the diffusing nozzle with a cotton bud. If you still have any problem you can also change the wick in the oil bottle.

Volume Up/Down

Press the “Volume + or - button repeatedly to increase or decrease the volume; (press and hold the buttons for rapid setting).

USB charge out

This product includes a type A USB DC 5V. 1.0A max. charging outlet to recharge other charging equipment. You can find it on the underside of the product next to the DC power input.

Adaptor specification

Name: AC/DC adapter

Model: GA241-0902000E

Input: 100-240V~, 50/60Hz, 0.6A

Output: DC9V 2.0A

Manufacturer: Shenzhen Green Power New Co., Ltd.

Product Specification

LED display:	0.5inch with white LED background
Input power source:	DC 9V 2.0A from external AC/DC adapter
Operation power consumption:	18.0W
USB charging output:	5V 1.0A
Standby power consumption:	≤1W
Total output power:	3W×2ch.RMS@10%THD
Acoustic frequency response:	200Hz-10kHz
SNR:	>50dB
Total Harmonic Distortion:	<2%
Bluetooth ver.:	v4.2
Device pairing name:	KUMO

Remark: The maximum connection distance is around 10 meters. Please place your Bluetooth speaker as close as possible to this device to avoid connection getting disturbed.

Remarks:

- Don't dispose of electrical and electronic appliances in the regular waste disposal.
 - a) Take them to a collection point.
 - b) Some components in these appliances may be hazardous to health and the environment. 
- The Bluetooth® word, mark and logo are registered trademarks owned by Bluetooth SIG, Inc. and any use of such marks by Bigben Interactive is under license. Other trademarks and trade names are those of their respective owners.
- You can find the information on the plate located at the back of the unit.



DECLARATION OF CONFORMITY

The undersigned, Bigben Interactive declares that the radio equipment of the KUMO type complies with the 2014/53/EU directive.

The complete text is available at <https://www.bigben-interactive.co.uk/support/>

Made in China

Manufactured by BIGBEN INTERACTIVE

396, Rue de la Voyette

CRT2 - FRETIN

CS 90414

59814 LESQUIN Cedex - France

www.bigben.eu

support@aromasound.eu



Fabricant : Bigben Interactive FRANCE

396, Rue de la Voyette, C.R.T. 2, Fretin,
CS90414 - 59814 Lesquin Cedex, France

Bigben Interactive DEUTSCHLAND GmbH

Walter Gropius Str. 28, 50126 Bergheim, Deutschland

Bigben Interactive Belgium s.a./n.v.

Waterloo Office Park / Bâtiment H
Drève Richelle 161 bte 15 1410 Waterloo, Belgium

Bigben Interactive NEDERLAND b.v.

's-Gravelandseweg 80, 1217 EW Hilversum, Nederland

Bigben Interactive SPAIN S.L.

C/ Musgo 5, 2ª planta, 28023 Madrid, Spain

Bigben Interactive ITALIA s.r.l

Corso Sempione 221, 20025 Legnano - MI, Italia

FABRIQUÉ EN CHINE / MADE IN CHINA

HOTLINE

FRANCE, du lundi au vendredi (sauf jours fériés) :
9h00-19h00 ou sav.audio@bigben.fr

 **N°Cristal 09 69 39 79 59**

APPEL NON SURTAXE

DEUTSCHLAND, Montag bis Freitag von

09:00 bis 18:00 Uhr (außer an Feiertagen)

Tel.: 02271-9047997

Mail: support@bigben-interactive.de

BELGIQUE, customerservice@bigben-interactive.be

NEDERLAND, customerservice@bigben-interactive.nl

ESPAÑA, sat@bigbeninteractive.es

ITALIA, support@bigbeninteractive.it

www.bigben.eu

KUMO

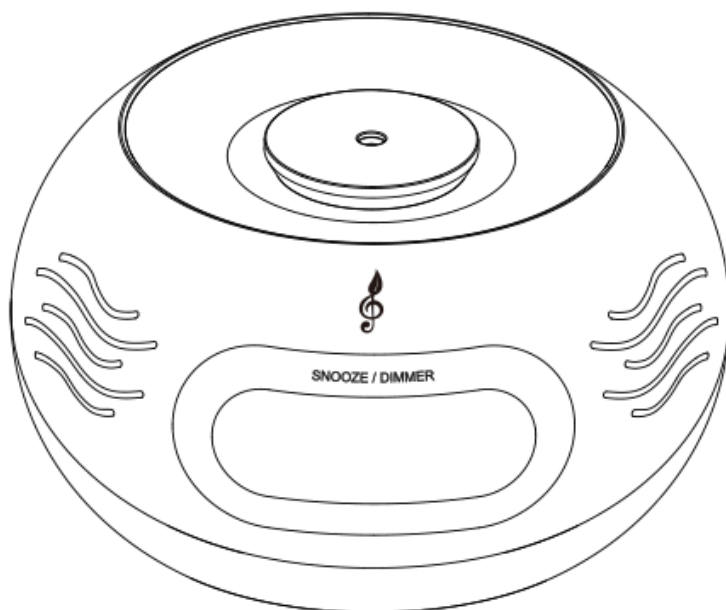
**RELOJ DESPERTADOR BLUETOOTH CON
DIFUSOR DE AROMAS INCORPORADO****INSTRUCCIONES DE FUNCIONAMIENTO**

LE ROGAMOS QUE LEA ÍNTEGRAMENTE EL MANUAL DE USUARIO ANTES DE UTILIZAR EL EQUIPO Y QUE CONSERVE ESTE FOLLETO PARA PODER CONSULTARLO EN EL FUTURO.

Contenido

Primeros pasos	1	Atenuador del reloj	7
Avisos y advertencias de seguridad	1	Selector del brillo de la luz LED	7
Cuidado del medioambiente	3	Selección del color de la luz LED	7
Contenido del embalaje	3	Selección del esquema de luz	7
Descripción de las piezas	3	Ajuste del temporizador del sueño	7
Atención a la electricidad	4	Ajuste del temporizador de siesta	8
Standby automático	4	Reproducción de música	8
Funcionamiento básico	5	BRUMA (Difusión manual)	8
Conecte el aparato a la toma de corriente	5	Subir/Bajar el volumen	8
Cómo conectar su sinergia de aceite aromático	5	Salida del USB de carga	8
Ajuste de la hora	6	Especificaciones del adaptador	8
Ajuste de la alarma	6	Nota	10
Repetición de la alarma	7		

Primeros pasos

- Saque el aparato del embalaje.
- Retire todo el material de embalaje del producto.
- Coloque el material de embalaje dentro de la caja y deséchelo todo de forma segura.

Avisos y advertencias de seguridad

- Lea y entienda las instrucciones antes de usar este producto. Si el producto resultara dañado por incumplimiento de las instrucciones, la garantía quedaría anulada.



- No abra nunca la carcasa de este aparato.
- No coloque nunca este aparato sobre otros equipos eléctricos.
- Coloque el cable de alimentación de forma que no se pueda pisar o pinzar, especialmente a la altura de los enchufes, tomas de corriente y punto de salida del dispositivo. Compruebe que el voltaje de la toma de corriente se corresponde con el voltaje indicado en la etiqueta ubicada en la parte posterior del aparato. Al desenchufar el cable de alimentación de la toma de corriente tire siempre del enchufe. No tire nunca del cable. Antes de conectar el cable de alimentación a la toma de corriente, compruebe que ha completado todas las demás conexiones.
- Use solo complementos/accesorios recomendados por el fabricante.
- El aparato debe ser reparado siempre por personal autorizado. Es necesario reparar el aparato cuando presenta cualquier tipo de daño, como por ejemplo, si:
 - el cable de alimentación está dañado.
 - se ha derramado líquido o se han introducido objetos en el aparato.
 - el aparato ha estado expuesto a la lluvia o a la humedad.
 - el aparato no funciona con normalidad.
 - o el aparato se ha calentado.
- La etiqueta de clasificación está ubicada en la parte inferior del aparato.
- Compruebe que haya siempre suficiente espacio alrededor del aparato para su ventilación.
- Este aparato debe usarse en climas moderados, alejado de la luz directa del sol, de llamas al descubierto y del calor. No lo instale cerca de fuentes de calor.
- Las pilas (paquetes de pilas o pilas instaladas) no deben exponerse a un calor excesivo, como a la luz del sol, al fuego, etc.
- Desenchufe el aparato antes de limpiarlo. No lubrique jamás ningún componente de este aparato. Limpie el aparato con un paño suave. No use productos de limpieza abrasivos o ásperos.

Asegúrese de tener siempre fácil acceso al cable de alimentación, al enchufe o al adaptador para desconectar el aparato de la corriente en caso necesario.

- No use este aparato cerca del agua. No debe entrar en contacto con gotas o salpicaduras. No use este aparato en lugares mojados o húmedos.
- Desenchufe el dispositivo durante las tormentas eléctricas o cuando no lo vaya a utilizar durante un largo periodo de tiempo.



El símbolo del relámpago con punta de flecha dentro de un triángulo equilátero constituye una advertencia destinada a avisar al usuario de la presencia de tensiones eléctricas dentro del producto, que pueden provocar un riesgo de electrocución.



El signo de exclamación dentro de un triángulo indica la presencia de instrucciones importantes para el manejo y el mantenimiento (reparación) en la documentación que se adjunta al aparato.

Coloque el aparato en la ubicación deseada y extienda el cable de alimentación. Inserte el cable en la toma de corriente y encienda el aparato si fuera aplicable.

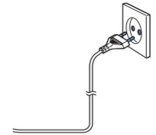

MATERIAL DE CLASE II	
CORRIENTE ALTERNA	
SOLO PARA USO EN INTERIORES	



Tenga en cuenta la siguiente información: use solo las fuentes de alimentación que se indican en la lista de abajo.

Cuidado del medioambiente



Este producto está diseñado y fabricado con materiales y componentes de alta calidad que pueden reciclarse o reutilizarse.

Deberán tenerse en cuenta los aspectos medioambientales al eliminar las pilas.



Cuando el producto posee el símbolo de un contenedor con ruedas tachado significa que se encuentra conforme con la Directiva europea 2002/96/CE. Infórmese sobre el sistema local de recolección separado de productos eléctricos y electrónicos. Siga la normativa local y no deseche los productos usados junto con los residuos domésticos. Una eliminación correcta de este producto ayuda a evitar las consecuencias negativas para el medioambiente y la salud humana.

Contenido del embalaje

Compruebe e identifique el contenido del embalaje:

- Aparato principal
- Adaptador de CA
- Manual del usuario
- 1 botella de aceite esencial y 2 varitas

Descripción de las piezas

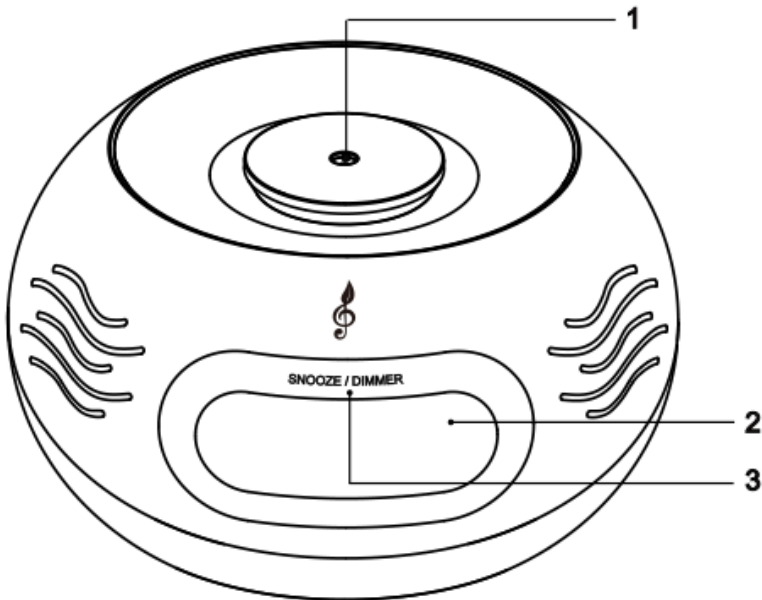

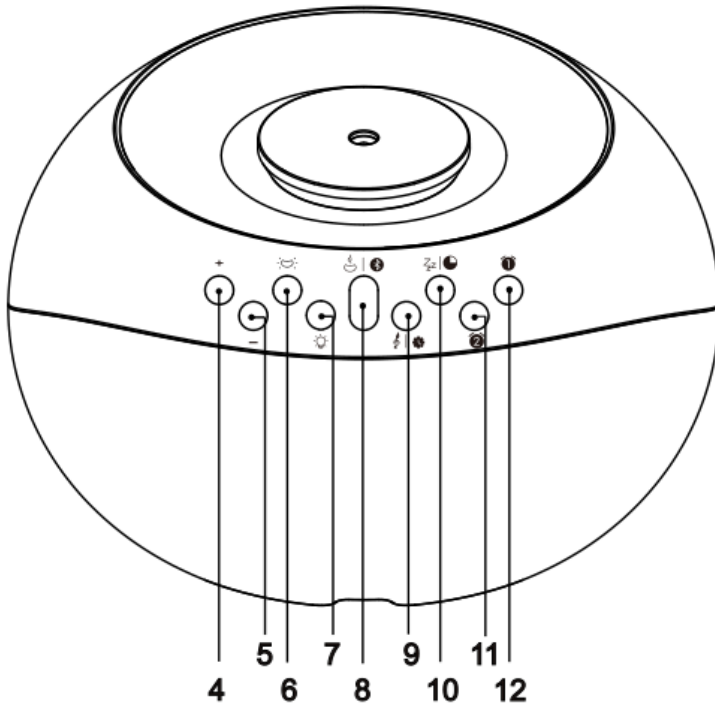

- | | |
|--|-------------------------------------|
| 1) Compartimento para botella de aceite esencial/boquilla | 6) Botón selector de color de luz |
| 2) Panel de pantalla | 7) Botón selector de brillo de luz |
| 3) Botón táctil de snooze/dimmer (repetición de la alarma/atenuador) | 8) Botón de modo de BRUMA/Bluetooth |
| 4) Botón selector de subir volumen/reloj | 9) Botón de ajuste de la hora |
| 5) Botón selector de bajar volumen/reloj | 10) Botón de siesta/dormir |
| | 11) Botón de ajuste de alarma 2 |
| | 12) Botón de ajuste de alarma 1 |

Atención a la electricidad

- ¡Riesgo de dañar el producto! Compruebe que el voltaje de la toma de corriente se corresponde con el voltaje indicado en la etiqueta ubicada en la parte inferior del aparato.
- ¡Riesgo de descargas eléctricas! Al desenchufar el cable de alimentación de CA de la toma de corriente tire siempre del enchufe. No tire nunca del cable.
- Antes de conectar el cable de alimentación de CA a la toma de corriente, compruebe que ha completado todas las demás conexiones.

Standby automático

Cuando no se reproduzca música desde un dispositivo conectado, el producto pasará automáticamente al modo en espera si:

- No se presiona ningún botón durante 10 minutos.
- No se reproduce audio durante 10 minutos desde un dispositivo conectado.

Funcionamiento básico

Conecte el aparato a la toma de corriente

- Enchufe el adaptador de CA suministrado a la toma de CA, conecte el enchufe de CC a la unidad principal y esta entrará en el modo inicial de reloj. La entrada está ubicada en la parte inferior del producto.

Nota: Use solo el adaptador de CA suministrado con este producto. La batería solo puede usarse como respaldo de alimentación del reloj y de la alarma. Cuando se desconecta el suministro de CA, el fondo del panel de la pantalla se apaga.

Cómo conectar su sinergia de aceite aromático

- Retire la botella de aceite de la caja y quítele el tapón. El tapón posee un cierre a prueba de niños y deberá presionarlo hacia abajo y girarlo para poder abrirlo.
- Saque una de las mechas de difusor incluidas en la caja e insértela en la botella. No la introduzca hasta el fondo. Deberá sobresalir unos 6 mm por la parte superior de la botella.
- Retire el compartimiento/boquilla de difusión del producto Kumo y, con cuidado, enrosque la botella en la parte superior hasta que quede apretada con los dedos.
- Coloque el compartimiento/boquilla de difusión de nuevo en el producto Kumo. Solo encaja de una forma y debe quedar plana dentro del cuenco curvo ubicado en la parte superior del Kumo.
- Encienda el producto pulsando el botón  y luego haga una presión leve para comprobar que el difusor de bruma funciona. Si no funciona, verifique que ha seguido correctamente los pasos anteriores.

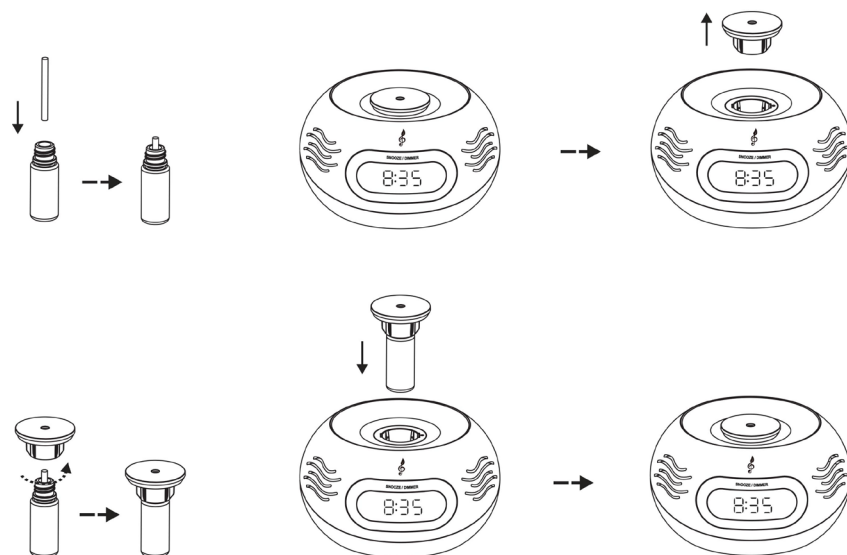

App Aromasound

- Su producto es compatible con la app Aromasound. Visite el App Store de Apple o Google Play para descargarla e instalarla en su dispositivo móvil. Esta app le permitirá controlar los ajustes de difusión, iluminación, alarma y la música. Las instrucciones completas de cómo usar la app se encuentran en la página de información dentro de la app.



Conexión a la app Aromasound

Después de instalar la app Aromasound, lance la app, encienda su Kumo y presione el botón + en la página de inicio para conectarse a su producto Kumo. El nombre e imagen de Kumo aparecerá en la página de conexión. Seleccione el nombre y la app se conectará y le permitirá controlar la iluminación, bruma, alarmas y música de forma remota.

Si tiene problemas de conexión, compruebe si tiene instalada la versión más reciente de la app. Si sigue teniendo problemas, póngase en contacto a través de assistance@aromasound.eu e incluya el modelo y versión del sistema operativo de su teléfono si usa el Samsung Galaxy S8 – Android versión 8.0.

Ajuste de la hora

- En el modo de standby, mantenga presionado el botón | para confirmar la entrada en el modo de ajuste del reloj y la pantalla de formato de hora de 24 horas (por defecto).
- Presione el botón + o - para seleccionar el formato de hora en pantalla de 24 horas o de 12 horas.
- Presione el botón | para confirmar y los dígitos de las horas parpadearán en pantalla.
- Presione el botón + o - para ajustar las horas (mantenga presionados los botones para realizar un ajuste rápido).
- Presione el botón | para confirmar y los dígitos de los minutos parpadearán en pantalla.
- Presione el botón + o - para ajustar los minutos (mantenga presionados los botones para realizar un ajuste rápido).
- Presione el botón | una vez más para completar el ajuste de la hora.

Nota: NO mantenga presionado este botón durante más de 5 segundos, ya que con ello se iniciaría de nuevo el proceso de ajuste.

También puede ajustar la hora automáticamente conectando el Kumo a la app Aromasound.







Ajuste de la alarma

Puede ajustar las dos alarmas para que suenen a horas diferentes.



- En el modo de standby, mantenga presionado el botón o para confirmar la entrada en el modo de ajuste del reloj. Los dígitos del reloj y el icono de la alarma (o) parpadearán en pantalla.
- Presione el botón - o + para ajustar la hora.
- Presione el botón o para confirmar y los dígitos de los minutos parpadearán en pantalla.
- Presione el botón - o + para ajustar los minutos.
- Presione el botón o para confirmar la hora ajustada y el icono de la alarma (o) parpadeará en pantalla.

Nota: También puede ajustar el timbre de alarma, el difusor de alarma y el efecto de luz de alarma cuando el icono de la alarma (o) parpadee en pantalla.

- **Ajuste del timbre de alarma:** Presione el botón | para seleccionar el timbre de alarma () → → → y estos iconos aparecerán en pantalla.
- **Ajuste del difusor de alarma:** Presione el botón | para seleccionar 3 modos de difusor.
Icono rojo → Cada 30 segundos por 30 minutos
Icono azul → Cada 2 minutos por 2 horas
Icono verde → Cada 5 minutos por 2 horas

- **Ajuste del efecto de luz de alarma:** Presione el botón  reiteradamente para seleccionar el brillo de la pantalla LED.
100%→75%→50%→25%→APAGADO
 - Y presione el botón  o  para confirmar y el icono ( o ) aparecerá en pantalla.
- Nota:** Presione el botón  o  para detener la alarma cuando su función se activa. Las alarmas se pueden configurar con la app Aromasound.









Repetición de la alarma

- Toque el botón «snooze» para detener el timbre de la alarma temporalmente, pero el timbre volverá a sonar al cabo de 10 minutos.
- Presione el botón  o  para detener completamente el timbre de alarma.







Atenuador del reloj

- Haga una pulsación larga en el botón del atenuador para seleccionar los niveles de brillo de la pantalla LED.
100%→20%→APAGADO





Selector del brillo de la luz LED

- Mantenga presionado el botón  |  para encender el aparato.
- Mantenga presionado el botón  para encender la luz LED y el icono  aparece en la pantalla.
- A continuación, presione el botón  reiteradamente para seleccionar el brillo de la pantalla LED.
100%→75%→50%→25%→APAGADO
- Mantenga presionado el botón  para encender la luz LED  y el icono  aparece en la pantalla.





Selección del color de la luz LED

- Mantenga presionado el botón  |  para encender el aparato.
- Mantenga presionado el botón  para encender la luz LED y el icono  aparecerá en pantalla.
- A continuación, presione el botón  reiteradamente para seleccionar el modo de color de la luz LED:
Azul→Azul claro→Verde→Amarillo→Naranja→Morado→Blanco→Arco iris
- Mantenga presionado el botón  para apagar la luz LED y el icono  desaparecerá.
La luz completa RGB (rojo, azul, verde) se puede controlar también usando la app Aromasound.

Selección del esquema de luz

- Mantenga presionado el botón  |  para encender el aparato.
- Luego, presione el botón  |  para seleccionar el esquema de la luz.
Ciclo entre amanecer→océano→bosque

Ajuste del temporizador del sueño

- Mantenga presionado el botón  |  para encender el aparato.
- Presione el botón  reiteradamente para seleccionar el periodo del temporizador del sueño (en minutos) y el icono  aparecerá en pantalla.
90→60→30→15→APAGADO

Ajuste del temporizador de siesta



- En el modo de standby, presione el botón  reiteradamente para seleccionar el periodo del temporizador de la siesta (en minutos) y el icono  aparecerá en pantalla.
90→60→30→15→APAGADO

Reproducción de música

- Mantenga presionado el botón  para encender el aparato.
- Busque «KUMO» en la lista de dispositivos Bluetooth y selecciónelo para emparejarlo con el aparato. Una vez emparejado correctamente, sonará un pitido. Después de emparejarse, seleccione las canciones que desee en el dispositivo Bluetooth activado y reproduzcalas.

Puede usar su reproductor de música estándar o el reproductor de música hallado en la app Aromasound.

BRUMA (Difusión manual)

- Mantenga presionado el botón  para encender el aparato.
- Luego, presione el botón  para seleccionar el modo de difusor y el icono  aparecerá en pantalla.

Nota: Icono rojo  → Cada 30 segundos por 30 minutos

Icono azul  → Cada 2 minutos por 2 horas

Icono verde  → Cada 5 minutos por 2 horas

La bruma también se puede controlar manual o automáticamente usando la app Aromasound.

Si en algún momento no sale bruma del difusor, primero limpie la boquilla con un palito de algodón.

Si sigue teniendo problemas, también puede cambiar la mecha de la botella del aceite.

Subir/Bajar el volumen

Presione el botón de volumen + o - reiteradamente para aumentar o disminuir el volumen (mantenga presionados los botones para realizar la configuración rápidamente).

Salida del USB de carga

Este producto incluye un USB de tipo A CC 5V. Salida de carga máxima 1.0A para recargar otro tipo de equipos. Puede encontrarlo en la parte inferior del producto al lado de la entrada de CC.

Especificaciones del adaptador

Nombre: Adaptador CA/CC

Modelo: GA241-0902000E

Entrada: 100-240V~, 50/60Hz, 0,6A

Salida: DC9V 2.0A

Fabricante: Shenzhen Green Power New Co., Ltd.

Especificaciones del producto

Pantalla LED:	Fondo con LED blanco de 0,5 pulgadas
Entrada de alimentación:	CC 9V 2,0A de adaptador CA/CC externo
Potencia de consumo en funcionamiento:	18,0W
Salida de carga USB:	5V 1,0A
Potencia de consumo en standby:	≤1W
Potencia de salida total:	3W×2ch.RMS@10%THD
Respuesta de frecuencia acústica:	200Hz-10kHz
SNR:	>50dB
Distorsión armónica total:	<2%
Versión de Bluetooth:	v4.2
Nombre de emparejamiento del dispositivo:	KUMO

Observación: El alcance máximo de la señal inalámbrica es de unos 10 metros. Coloque el altavoz Bluetooth lo más cerca posible del dispositivo para evitar que se interrumpa la conexión.

Nota:

- No deseche los aparatos eléctricos y electrónicos junto con la basura normal.
- a) Lleve este material al punto de reciclado.
- b) Algunas piezas de estos aparatos pueden ser dañinas para la salud o el medio ambiente.
- La palabra Bluetooth®, la marca y el logotipo son marcas comerciales registradas propiedad de Bluetooth SIG, Inc. y cualquier uso de tales marcas por Bigben Interactive se hace bajo licencia. Otras marcas y nombres comerciales pertenecen a sus respectivos propietarios.
- Encontrará esta información en la placa de especificaciones técnicas situadas en la parte posterior del aparato.



DECLARACIÓN UE DE CONFORMIDAD SIMPLIFICADA

El firmante, Bigben Interactive, declara que el equipo radioeléctrico del tipo KUMO cumple la Directiva 2014/53/UE.

El texto completo de la Declaración UE de conformidad está disponible en la dirección Internet siguiente: <https://www.bigbeninteractive.es/asistencia-tecnica/>

Fabricado en China

Fabricado por BIGBEN INTERACTIVE

396, Rue de la Voyette

CRT2 - FRETIN

CS 90414

59814 LESQUIN Cedex - Francia

www.bigben.eu

support@aromasound.eu



Fabricant : Bigben Interactive FRANCE

396, Rue de la Voyette, C.R.T. 2, Fretin,
CS90414 - 59814 Lesquin Cedex, France

Bigben Interactive DEUTSCHLAND GmbH

Walter Gropius Str. 28, 50126 Bergheim, Deutschland

Bigben Interactive Belgium s.a./n.v.

Waterloo Office Park / Bâtiment H
Drève Richelle 161 bte 15 1410 Waterloo, Belgium

Bigben Interactive NEDERLAND b.v.

's-Gravelandseweg 80, 1217 EW Hilversum, Nederland

Bigben Interactive SPAIN S.L.

C/ Musgo 5, 2ª planta, 28023 Madrid, Spain

Bigben Interactive ITALIA s.r.l

Corso Sempione 221, 20025 Legnano - MI, Italia

FABRIQUÉ EN CHINE / MADE IN CHINA

HOTLINE

FRANCE, du lundi au vendredi (sauf jours fériés) :
9h00-19h00 ou sav.audio@bigben.fr

 **N°Cristal 09 69 39 79 59**

APPEL NON SURTAXE

DEUTSCHLAND, Montag bis Freitag von

09:00 bis 18:00 Uhr (außer an Feiertagen)

Tel.: 02271-9047997

Mail: support@bigben-interactive.de

BELGIQUE, customerservice@bigben-interactive.be

NEDERLAND, customerservice@bigben-interactive.nl

ESPAÑA, sat@bigbeninteractive.es

ITALIA, support@bigbeninteractive.it

www.bigben.eu

KUMO

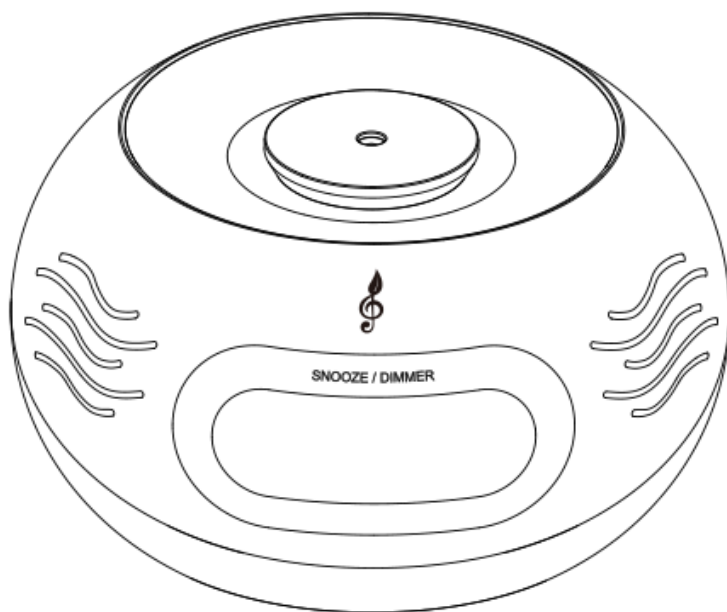
RADIOSVEGLIA BLUETOOTH CON DIFFUSORE DI AROMI INCORPORATO**ISTRUZIONI D'USO**

PRIMA DI UTILIZZARE L'APPARECCHIO, LEGGERE PER INTERO IL PRESENTE MANUALE E CONSERVARLO PER CONSULTAZIONI FUTURE.

Indice

Per iniziare	1	Riduzione della luminosità dell'orologio	7
Avvertenze di sicurezza e note	1	Selezione della luminosità della luce LED	7
Protezione dell'ambiente	3	Selezione del colore della luce LED	7
Contenuto della confezione	3	Selezione del tema luminoso	7
Descrizione delle parti	3	Impostazione del timer di spegnimento	7
Avvertenza sull'alimentazione	4	Impostazione del timer NAP	7
Auto standby	4	Riproduzione di musica	8
Funzionamento generale	5	DIFFUSORE (diffusione manuale)	8
Collegamento dell'alimentazione	5	Aumento/diminuzione del volume	8
Collegamento dell'olio Aroma Synergy	5	Presa di ricarica USB	8
Impostazione dell'ora	6	Specifiche dell'adattatore	8
Impostazione dell'allarme	6	Nota	9
Posticipo sveglia	7		

Per iniziare

- Estrarre l'apparecchiatura dalla confezione.
- Rimuovere tutti i materiali di imballaggio dal prodotto.
- Rimettere i materiali di imballaggio nella confezione o smaltirli in modo adeguato.

Avvertenze di sicurezza e note

- Leggere con attenzione tutte le istruzioni prima di utilizzare questo prodotto. La garanzia decade in caso di danni causati dalla mancata osservanza delle istruzioni.



- Non rimuovere l'alloggiamento dell'apparecchio.
- Non posizionare l'apparecchio sopra altri apparecchi elettrici.
- Proteggere il cavo di alimentazione per evitare che sia calpestato o schiacciato, particolarmente in corrispondenza di spine, prese di corrente e del punto in cui esce dall'apparecchiatura. Assicurarsi che la tensione di alimentazione corrisponda a quella indicata sull'etichetta sul retro. Quando si stacca il cavo di alimentazione CA, afferrare la spina per estrarla dalla presa di corrente. Non tirare mai il cavo di alimentazione. Prima di collegare il cavo di alimentazione CA, accertarsi di aver eseguito tutti gli altri collegamenti.
- Utilizzare solo accessori specificati dal produttore.
- Per qualsiasi intervento di assistenza, rivolgersi a tecnici qualificati. L'apparecchio deve essere sempre riparato se presenta danni di qualsiasi tipo, come ad esempio:
 - cavo di alimentazione danneggiato,
 - liquidi o oggetti sono penetrati nell'apparecchio;
 - l'apparecchio è stato esposto a pioggia o umidità.
 - funzionamento anomalo dell'apparecchio,
 - caduta dell'apparecchio.
- L'etichetta è collocata sotto l'apparecchio.
- Assicurarsi che vi sia sufficiente spazio attorno al prodotto per la ventilazione.
- Questo apparecchio è idoneo per l'uso in climi moderati, al riparo da luce solare diretta, fiamme libere o calore. Non installare vicino a fonti di calore.
- Le batterie (batterie singole o pacco batterie) non devono essere esposte a calore eccessivo come luce solare diretta, fuoco o simili.
- Scollegare dall'alimentazione elettrica prima della pulizia. Non lubrificare alcuna parte dell'apparecchio. Pulire l'apparecchio con un panno soffice. Non utilizzare detergenti abrasivi o caustici.

Assicurarsi di avere sempre accesso al cavo di alimentazione, alla spina o all'adattatore per poter scollegare l'apparecchio dalla rete elettrica in caso di necessità.

- Non utilizzare l'apparecchiatura vicino all'acqua. Evitare il contatto con gocciolamenti o spruzzi. Non utilizzare l'apparecchio in condizioni di eccessiva umidità.
- Scollegare l'apparecchio durante i temporali o se non viene utilizzato per lunghi periodi di tempo.



Il simbolo con il lampo e la freccia all'interno di un triangolo equilatero costituisce un'avvertenza destinata ad avvisare l'utilizzatore della presenza di tensioni elettriche all'interno del prodotto, che possono provocare scosse elettriche.



Il punto esclamativo all'interno di un triangolo equilatero indica la presenza di istruzioni importanti sul funzionamento o la manutenzione dell'apparecchio nella documentazione fornita insieme al prodotto.

Collocare l'unità nella posizione desiderata e srotolare il cavo di alimentazione. Inserire il cavo nella presa di alimentazione e accendere l'interruttore, se applicabile.

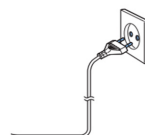

MATERIAL DE CLASE II	
CORRIENTE ALTERNA	
SOLO PARA USO EN INTERIORES	



Nota: utilizzare solo le fonti di alimentazione elencate di seguito.

Protezione dell'ambiente



Il prodotto è stato progettato e fabbricato con materiali e componenti di alta qualità che possono essere riciclati e riutilizzati.

Assicurarsi di smaltire le batterie nel rispetto dell'ambiente.



Il simbolo del bidone della spazzatura barrato da una croce indica che il prodotto è soggetto alla direttiva europea 2002/96/CE. Si prega di informarsi sul sistema di raccolta differenziata per i rifiuti RAEE (prodotti elettrici ed elettronici). Attenersi alle normative locali e non smaltire i vecchi prodotti con i normali rifiuti domestici. Lo smaltimento corretto del prodotto aiuta a prevenire potenziali conseguenze negative per l'ambiente e la salute.

Contenuto della confezione

Controllare e identificare il contenuto della confezione:

- Unità principale
- Adattatore CA
- Manuale d'uso
- 1 bottiglia di olio essenziale e 2 bastoncini

Descrizione delle parti

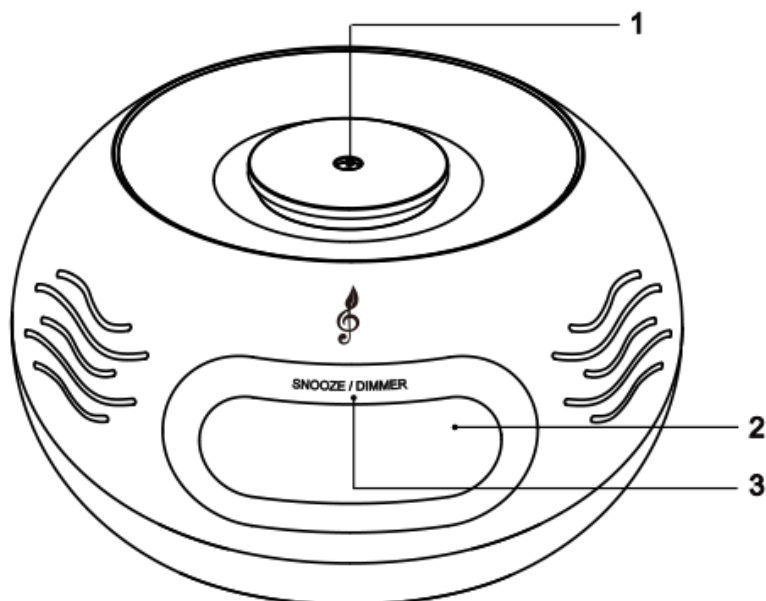

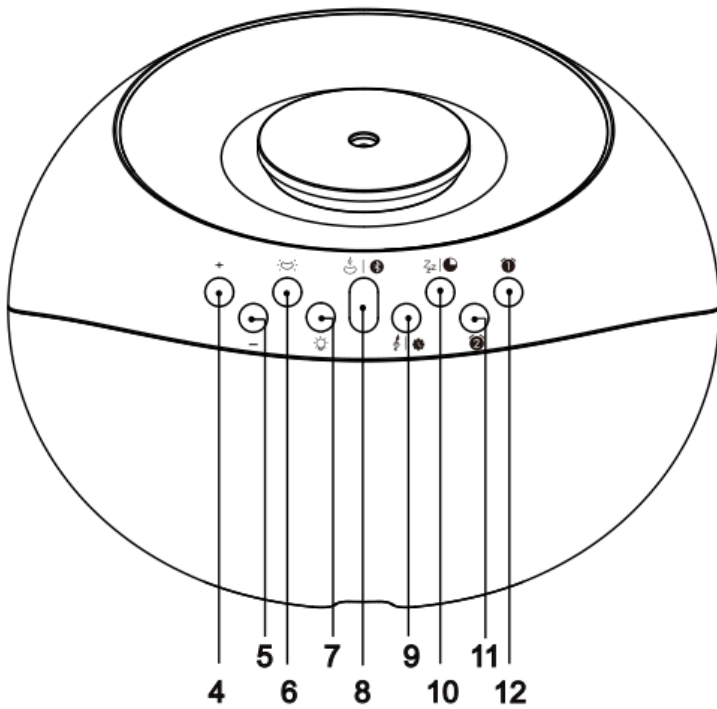

- | | |
|--|---|
| 1) Vano bottiglia di olio essenziale/ugello | 6) Pulsante di selezione colore luce |
| 2) Display | 7) Pulsante di selezione intensità luce |
| 3) Pulsante Posticipo sveglia\Luminosità display | 8) Pulsante Nebulizzatore\Bluetooth |
| 4) Pulsante Aumento volume\Selezione orologio | 9) Pulsante Impostazione ora |
| 5) Pulsante Riduzione volume\Selezione orologio | 10) Pulsante NAP\Spegnimento automatico |
| | 11) Pulsante Impostazione sveglia 2 |
| | 12) Pulsante Impostazione sveglia 1 |

Avvertenza sull'alimentazione

- Rischio di danneggiare il prodotto! Assicurarsi che la tensione di alimentazione corrisponda a quella indicata sull'etichetta sul fondo.
- Rischio di scossa elettrica! Quando si scollega il cavo di alimentazione CA, afferrare la spina per estrarla dalla presa di corrente. Non tirare mai il cavo.
- Prima di collegare il cavo di alimentazione CA, accertarsi di avere eseguito tutti gli altri collegamenti.

Auto standby

Quando non viene riprodotta musica da un dispositivo collegato, il prodotto entra automaticamente in stand-by se:

- Non viene premuto nessun tasto per 10 minuti.
- Non si riceve nessun audio da un dispositivo collegato per 10 minuti.

Funzionamento generale

Collegamento dell'alimentazione

- Collegare l'adattatore CA fornito alla presa CA, quindi collegare la spina CC all'unità principale. L'unità principale si attiva in modalità Orologio. L'ingresso è su fondo del prodotto.

Nota Utilizzare solo l'adattatore CA fornito con il prodotto. La batteria può essere utilizzata solo come alimentatore di riserva per l'orologio e la sveglia. Quando l'alimentazione CA è scollegata, lo sfondo del display si spegne.

Collegamento dell'olio Aroma Synergy

- Togliere la bottiglia dalla scatola e togliere il tappo dalla bottiglia. La bottiglia è dotata di chiusura a prova di bambino, per aprirla è necessario premere il tappo e ruotarlo.
- Togliere un bastoncino diffusore dalla confezione e inserirlo nella bottiglia. Non inserirlo completamente. Il bastoncino deve sporgere dalla bottiglia di circa 6 mm.
- Togliere il vano diffusore/ugello dall'unità Kumò, quindi avvitare con attenzione la bottiglia fino a quando è ben stretta.
- Rimettere il vano diffusore/ugello nell'unità Kumò. Può essere montato solo in un verso e deve essere inserito all'interno dell'alloggiamento circolare sopra l'unità Kumò.
- Accendere il prodotto con il pulsante , quindi premere brevemente per accertarsi che il diffusore sia in funzione. In caso contrario, controllare di avere eseguito correttamente le istruzioni precedenti.

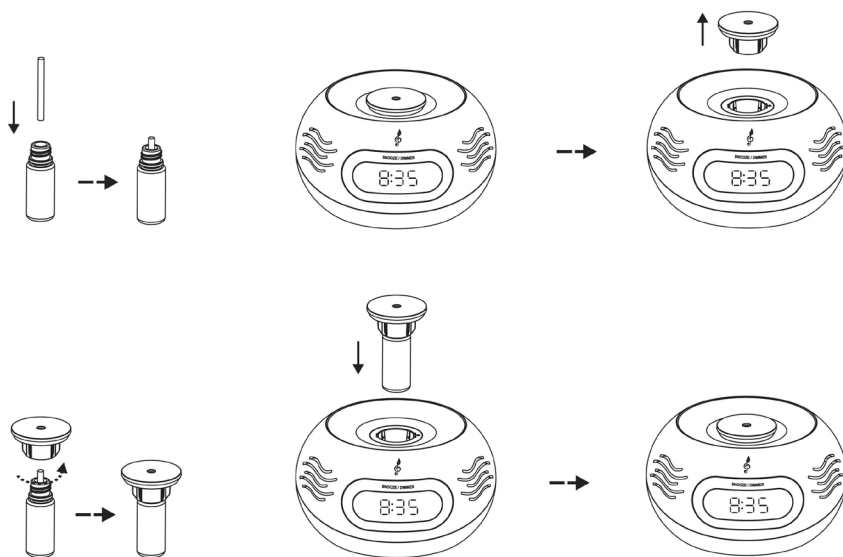

App Aromasound

- Il prodotto è compatibile con la app Aromasound. Visitare l'Apple App Store o Google Play Store per scaricare e installare la app sul proprio dispositivo mobile. La app consente di controllare le impostazioni di diffusione, illuminazione, sveglia e musica. Per istruzioni complete sull'uso della app, consultare la pagina informativa all'interno della app.



Connessione della app Aromasound

Dopo avere installato la app Aromasound, avviarla, accendere l'unità Kumo e premere il pulsante + nella pagina iniziale per connettersi all'unità Kumo. Il nome e l'immagine dell'unità Kumo verranno visualizzati nella pagina di connessione. Selezionare il nome della app e connettersi per controllare in remoto l'illuminazione, la nebulizzazione, le sveglie e la musica.

In caso di problemi di connessione, controllare sempre di avere installato l'ultima versione della app. In caso di ulteriori problemi, si prega di contattare l'assistenza all'indirizzo assistenza@aromasound.eu indicando il modello di telefono e la versione del sistema operativo in uso, ad esempio Samsung Galaxy S8 – Android versione 8.0

Impostazione dell'ora

- In modalità di standby, tenere premuto il pulsante | per confermare l'ingresso nella modalità di impostazione dell'orologio e il formato a 24 ore (predefinito).
- Premere il pulsante + o - per selezionare il formato di visualizzazione dell'ora a 24 o 12 ore.
- Premere il pulsante | per confermare. Le cifre dell'ora sul display lampeggiano.
- Premere il pulsante + o - per regolare l'ora (tenere premuti i pulsanti per un'impostazione rapida).
- Premere il pulsante | per confermare. La cifre dei minuti lampeggiano sul display.
- Premere il pulsante + o - per regolare i minuti (tenere premuti i pulsanti per un'impostazione rapida).
- Premere per l'ultima volta il pulsante | per completare l'impostazione dell'ora.

Nota: NON tenere premuto questo pulsante per più di 5 secondi, altrimenti si avvierà nuovamente la procedura di impostazione.

È anche possibile impostare automaticamente l'ora collegando l'unità Kumo alla app Aromasound.

Impostazione dell'allarme

È possibile impostare due sveglie da attivare in orari diversi.

- In modalità di standby, tenere premuto il pulsante o per confermare l'ingresso nella modalità di impostazione dell'orologio. Le cifre dell'orologio e l'icona della sveglia (o) lampeggiano sul display.
- Premere il pulsante - o + per regolare l'ora.
- Premere il pulsante o per confermare. Le cifre dei minuti lampeggiano sul display.
- Premere il pulsante - o + per regolare i minuti.
- Premere il pulsante o per confermare l'impostazione dell'ora. L'icona della sveglia (o) sul display lampeggia.







Nota Quando l'icona della sveglia sul display lampeggia (o), è anche possibile impostare il tono, il diffusore e l'effetto luminoso della sveglia,

- **Impostazione del tono della sveglia:** Premere il pulsante | per selezionare il tono. Sul display appaiono queste icone: → → → .
- **Impostazione del diffusore della sveglia:** Premere il pulsante | per selezionare 3 modalità del diffusore.



Icona rossa → ogni 30 secondi per 30 minuti

Icona blu → ogni 2 minuti per 2 ore

Icona verde → ogni 5 minuti per 2 ore

- **Impostazioni degli effetti luminosi della sveglia:** Premere più volte il pulsante  per selezionare la luminosità del LED.
100%→75%→50%→25%→OFF
 - Premere il pulsante  o  per confermare. L'icona ( o ) viene visualizzata sul display.
- Nota:** Premere il pulsante  o  per spegnere la sveglia dopo che si attiva.
La sveglia può essere impostata anche con la app Aromasound.







Posticipo sveglia

- Toccare il pulsante Posticipo sveglia per disattivare temporaneamente la suoneria, che si riattiverà dopo 10 minuti.
- Premere il pulsante  o  per disattivare completamente la suoneria della sveglia.







Riduzione della luminosità dell'orologio

- Premere più volte il pulsante Luminosità display per selezionare il grado di luminosità del display LED:
100%→20%→OFF

Selezione della luminosità della luce LED

- Tenere premuto il pulsante  per accendere il dispositivo.
- Tenere premuto il pulsante  per accendere la luce LED. Viene visualizzata l'icona .
- Quindi premere più volte il pulsante  per selezionare la luminosità della luce LED.
100%→75%→50%→25%→OFF
- Tenere premuto il pulsante  per disattivare la luce LED. L'icona  scompare.



Selezione del colore della luce LED

- Tenere premuto il pulsante  per accendere il dispositivo.
- Tenere premuto il pulsante  per accendere la luce LED. Viene visualizzata l'icona .
- Premere più volte il pulsante  per selezionare il colore della luce LED:
Blu→Azzurro→Verde→Giallo→Arancione→Viola→Bianco→Arcobaleno
- Tenere premuto il pulsante  per disattivare la luce LED. L'icona  scompare.
L'illuminazione RGB può essere controllata anche con la app Aromasound.



Selezione del tema luminoso

- Tenere premuto il pulsante  per accendere il dispositivo.
- Premere il pulsante  per selezionare il tema luminoso.
Ciclo tra Alba→Oceano→Foresta

Impostazione del timer di spegnimento

- Tenere premuto il pulsante  per accendere il dispositivo.
- Premere più volte il pulsante  per selezionare il periodo del timer di spegnimento (in minuti).
Viene visualizzata l'icona .
- 90→60→30→15→OFF

Impostazione del timer NAP



- In modalità di standby, premere più volte il pulsante  per selezionare il timer NAP (in minuti).
Viene visualizzata l'icona .
- 90→60→30→15→OFF



Riproduzione di musica

- Tenere premuto il pulsante  per accendere il dispositivo.
- Cercare "KUMO" nell'elenco Bluetooth del dispositivo, quindi selezionarlo per abbinarlo all'unità. Al termine dell'abbinamento verrà emesso un segnale acustico. Dopo l'abbinamento, è possibile selezionare e riprodurre i brani desiderati dal dispositivo Bluetooth.

È possibile utilizzare il proprio lettore audio standard oppure il lettore audio della app Aromasound.

DIFFUSORE (diffusione manuale)

- Tenere premuto il pulsante  per accendere il dispositivo.
- Quindi premere il pulsante  per selezionare la modalità del diffusore o annullare il diffusore. Verrà visualizzata l'icona .

Nota: Icona rossa  → ogni 30 secondi per 30
Icona blu  → ogni 2 minuti per 2 ore
Icona verde  → ogni 5 minuti per 2 ore

Il diffusore può essere anche controllato manualmente o automaticamente utilizzando la app Aromasound.

Se il diffusore non funziona, pulire innanzitutto l'ugello con un batuffolo di cotone. Se il problema persiste, provare a sostituire il bastoncino nella bottiglia dell'olio.

Aumento/diminuzione del volume

Premere più volte il pulsante Volume + o - per aumentare o diminuire il volume (tenere premuto i pulsanti per un'impostazione rapida).

Presca di ricarica USB

Questo prodotto include una presa USB CC da 5 V di tipo A. Presca di ricarica da 1,0 A (max.) per la ricarica di altri apparecchi. È situata sotto il prodotto accanto all'ingresso CC.

Specifiche dell'adattatore

Nome: Adattatore CA/CC

Modello: GA241-0902000E

Ingresso: 100-240 V~, 50/60 Hz, 0,6 A

Uscita: CC 9 V 2,0 A

Costruttore: Shenzhen Green Power New Co., Ltd.

Specifiche del prodotto

Display LED:	0,5" con sfondo LED bianco
Potenza in ingresso:	CC 9 V 2,0 A da adattatore CA/CC esterno
Consumo di energia:	18,0 W
Uscita di ricarica USB:	5 V 1,0 A
Consumo di energia in standby:	≤1W
Potenza in uscita totale:	3W×2ch.RMS@10%THD
Risposta in frequenza acustica:	200Hz-10kHz
SNR:	>50dB
Distorsione armonica totale:	<2%
Versione Bluetooth:	v4.2
Nome abbinamento dispositivo:	KUMO

Nota: La distanza di connessione massima è 10 metri. Mettere l'altoparlante Bluetooth il più vicino possibile a questo dispositivo per evitare disturbi di connessione.

Nota:

- Non smaltire insieme ai normali rifiuti domestici.
- a) Depositare gli apparecchi presso un apposito punto di raccolta.
- b) Alcuni componenti contenuti in questi apparecchi possono essere pericolosi per la salute e per l'ambiente.
- Il marchio, il logo e la parola Bluetooth® sono marchi registrati di proprietà di Bluetooth SIG, Inc. e l'uso di tali marchi da parte di Bigben Interactive è sotto licenza. Altri marchi e nomi commerciali sono di proprietà dei rispettivi titolari.
- È possibile trovare informazioni sull'etichetta situata sulla parte posteriore dell'unità.



DICHIARAZIONE UE DI CONFORMITÀ SEMPLIFICATA

Bigben Interactive dichiara che l'apparecchiatura radioelettrica del tipo KUMO è conforme alla direttiva 2014/53/UE.

Il testo completo della dichiarazione UE di conformità è disponibile all'indirizzo internet seguente: <https://www.bigbeninteractive.it/supporto-tecnico/>

Prodotto in Cina

Fabbricato da BIGBEN INTERACTIVE

396, Rue de la Voyette

CRT2 - FRETIN

CS 90414

59814 LESQUIN Cedex - Francia

www.bigben.eu

support@aromasound.eu



Fabricant : Bigben Interactive FRANCE

396, Rue de la Voyette, C.R.T. 2, Fretin,
CS90414 - 59814 Lesquin Cedex, France

Bigben Interactive DEUTSCHLAND GmbH

Walter Gropius Str. 28, 50126 Bergheim, Deutschland

Bigben Interactive Belgium s.a./n.v.

Waterloo Office Park / Bâtiment H
Drève Richelle 161 bte 15 1410 Waterloo, Belgium

Bigben Interactive NEDERLAND b.v.

's-Gravelandseweg 80, 1217 EW Hilversum, Nederland

Bigben Interactive SPAIN S.L.

C/ Musgo 5, 2ª planta, 28023 Madrid, Spain

Bigben Interactive ITALIA s.r.l

Corso Sempione 221, 20025 Legnano - MI, Italia

FABRIQUÉ EN CHINE / MADE IN CHINA

HOTLINE

FRANCE, du lundi au vendredi (sauf jours fériés) :
9h00-19h00 ou sav.audio@bigben.fr

N°Cristal 09 69 39 79 59

APPEL NON SURTAXE

DEUTSCHLAND, Montag bis Freitag von

09:00 bis 18:00 Uhr (außer an Feiertagen)

Tel.: 02271-9047997

Mail: support@bigben-interactive.de

BELGIQUE, customerservice@bigben-interactive.be

NEDERLAND, customerservice@bigben-interactive.nl

ESPAÑA, sat@bigbeninteractive.es

ITALIA, support@bigbeninteractive.it

www.bigben.eu

KUMO

**RELÓGIO DESPERTADOR BLUETOOTH COM
DIFUSOR DE AROMAS INCORPORADO**

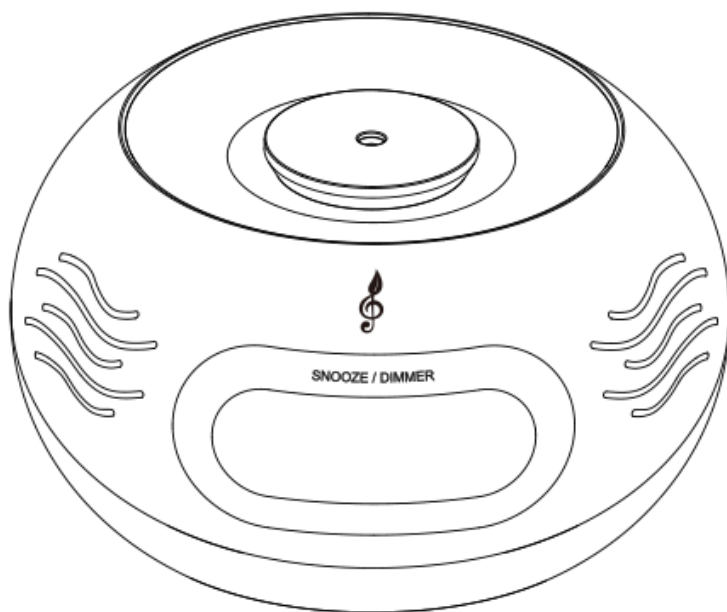

INSTRUÇÕES DE FUNCIONAMENTO

LEIA TODO O MANUAL DE UTILIZADOR ANTES DE
TRABALHAR COM ESTA UNIDADE E GUARDE O FOLHETO
PARA REFERÊNCIA FUTURA.

Índice

Começar	1	Intensidade da luz do relógio	7
Nota e aviso de segurança	1	Seleção da luminosidade do LED	7
Cuidados com o ambiente	3	Seleção da cor da luz LED	7
O que se encontra na caixa	3	Seleção do tema luminoso	7
Descrição das peças	3	Definir o temporizador de adormecer	7
Alimentação Cuidado	4	Definir o temporizador da sesta	7
Espera automática	4	Reproduzir música	8
Funcionamento básico	4	Névoa (difusão manual)	8
Ligar à alimentação	5	Aumentar/diminuir o volume	8
Ligar o seu óleo Aroma Synergy	5	Carregamento por USB	8
Acertar a hora	6	Características técnicas do adaptador	8
Acertar o despertador	6	Nota	10
Snooze	7		

Começar

- Retire o aparelho da caixa.
- Retire quaisquer materiais de empacotamento do produto.
- Coloque o material de empacotamento dentro da caixa e guarde-o ou elimine-o com segurança.

Nota e aviso de segurança

- Leia e compreenda todas as instruções antes de usar este produto. Se ocorrerem danos causados pelo não seguimento das instruções, a garantia perde a sua validade.



- Nunca retire a estrutura deste aparelho.
- Nunca coloque este aparelho dentro de outro equipamento elétrico.
- Proteja o fio da alimentação para que não seja calcado ou esmagado, especialmente nas fichas, recetáculos e no ponto de onde saem do aparelho. Certifique-se de que a voltagem da alimentação corresponde à voltagem impressa na etiqueta traseira. Quando desliga a alimentação CA, retire sempre a ficha da tomada. Nunca puxe o fio. Antes de ligar o fio da alimentação CA, certifique-se de que completou todas as outras ligações.
- Use apenas acessórios especificados pelo fabricante.
- Todas as reparações devem ser feitas por pessoal qualificado. O dispositivo tem de ser reparado quando for danificado de alguma forma, como:
 - Fio da alimentação danificado;
 - Líquido derramado ou objetos inseridos no dispositivo;
 - O dispositivo for exposto à chuva ou humidade;
 - O dispositivo não funcionar normalmente;
 - O dispositivo for deixado cair.
- A etiqueta das especificações encontra-se na parte inferior do aparelho.
- Certifique-se de que tem espaço livre suficiente em redor do produto para a ventilação.
- A utilização deste dispositivo tem de ser feita em climas moderados, afastado da luz direta do sol, chamas sem proteção ou calor. Não instale perto de fontes de calor.
- As pilhas (conjunto de pilhas ou pilhas instaladas) não devem ser expostas a calor em excesso, como luz direta do sol, fogo ou algo semelhante.
- Desligue da alimentação antes de proceder à limpeza. Nunca lubrifique nenhuma peça deste aparelho. Limpe o aparelho com um pano suave. Não use produtos abrasivos nem detergentes fortes.

Certifique-se de que acede facilmente ao fio da alimentação, ficha ou adaptador para desligar este aparelho da alimentação, caso seja necessário.

- Não use este aparelho perto de água. Ele não pode entrar em contacto com pingos ou salpicos. Não use esta unidade em condições de humidade.
- Retire a ficha da tomada durante trovoadas ou quando não usar o aparelho durante um longo período de tempo.

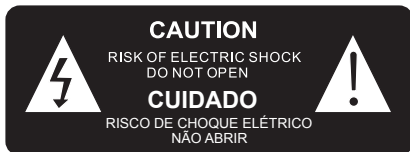

O símbolo da fiação com na ponta uma seta inscrito num triângulo equilátero é um aviso para alertar o utilizador da presença de tensões eléctricas no interior do produto, que podem provocar um risco de electrocussão.



O ponto de exclamação dentro de um triângulo equilátero serve para avisar o utilizador da presença de instruções importantes de funcionamento e de manutenção na literatura que acompanha a unidade.

Coloque a unidade na posição desejada e desenrole o fio da alimentação. Insira a ficha na tomada e ligue, se aplicável

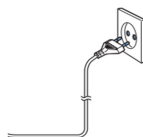

MATERIAL DE CLASSE II	
CORRENTE ALTERNADA	
APENAS PARA USO INTERIOR	



Tenha em conta a seguinte informação: Use apenas a alimentação listada abaixo.

Cuidados com o ambiente



O seu produto foi criado e fabricado com materiais e componentes de alta qualidade, que podem ser reciclados e reutilizados.

Elimine as pilhas, respeitando as normas de proteção do ambiente.



Quando este símbolo de um caixote do lixo com uma cruz vier no produto, significa que o produto é abrangido pela Diretiva Europeia 2002/96/CE. Por favor, informe-se acerca do sistema de recolha em separado para produtos elétricos e eletrónicos. Aja de acordo com as regras locais e não elimine o seu produto antigo juntamente com o lixo doméstico comum. A eliminação correta do seu velho produto ajuda a prevenir potenciais consequências negativas para o ambiente e para a saúde humana.

O que se encontra na caixa

Verifique e identifique o conteúdo da caixa:

- Unidade principal
- Adaptador AC
- Manual do utilizador
- 1 garrafa de óleos essenciais e 2 pauzinhos

Descrição das peças

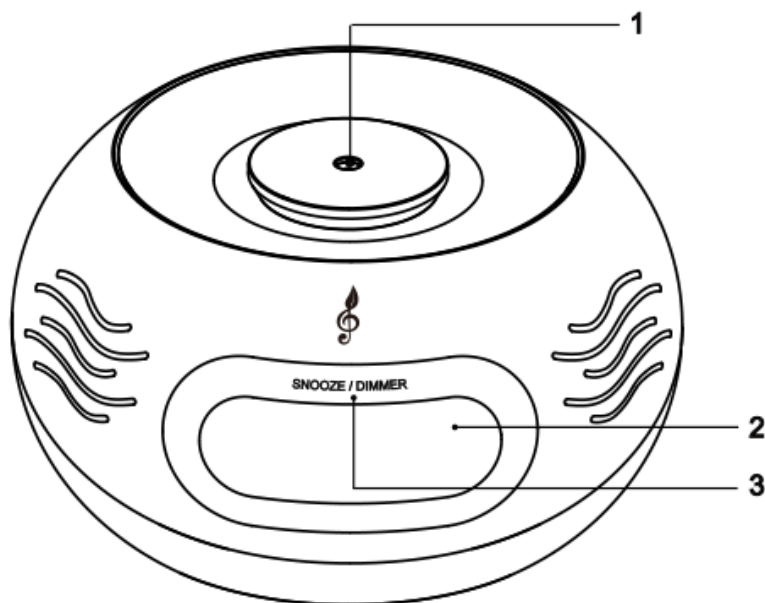

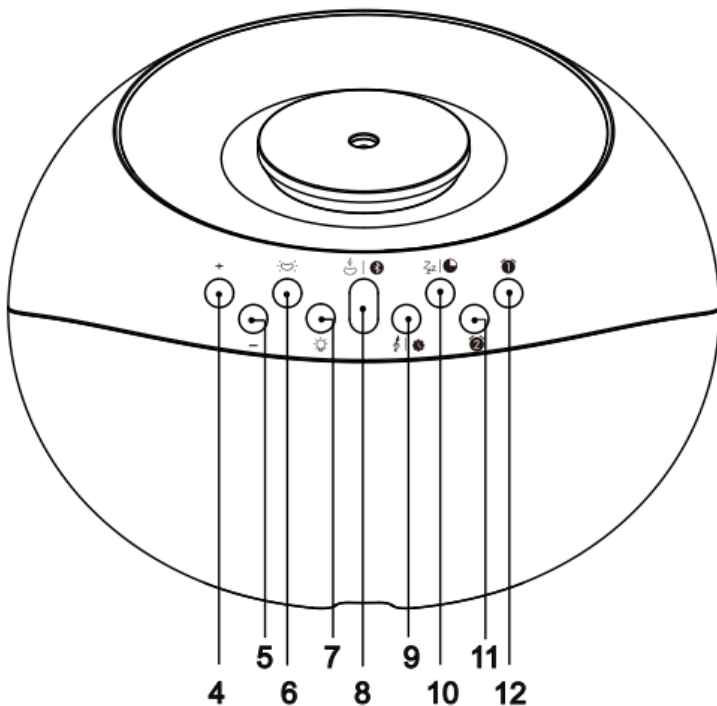

- | | |
|---|--------------------------------------|
| 1) Compartimento para a garrafa de óleos essenciais/bocal | 6) Botão de seleção da cor da luz |
| 2) Painel do visor | 7) Botão de seleção da luminosidade |
| 3) Botão tátil do snooze/intensidade da luz | 8) Botão do modo Bluetooth/névoa |
| 4) Botão de seleção do relógio/aumento do volume | 9) Botão de acerto da hora |
| 5) Botão de seleção do relógio/diminuição do volume | 10) Botão de sesta/adormecer |
| | 11) Botão de acerto do despertador 2 |
| | 12) Botão de acerto do despertador 1 |

Alimentação Cuidado

- Risco de danos no produto! Certifique-se de que a voltagem da alimentação corresponde à voltagem impressa na etiqueta no fundo.
- Risco de choque elétrico! Quando desligar o seu fio da alimentação AC, retire sempre a ficha da tomada. Nunca puxe pelo fio.
- Antes de ligar o fio da alimentação CA, certifique-se de que completou todas as outras ligações.

Espera automática

Quando não for reproduzida música a partir de um dispositivo conectado, o produto passa automaticamente para o estado inativo se:

- Não premir qualquer botão no espaço de 10 minutos.
- Não houver áudio a partir de um dispositivo conectado durante 10 minutos.

Funcionamento básico

Ligar à alimentação

- Ligue o adaptador AC fornecido a uma tomada AC, ligue a ficha DC à unidade principal e a unidade entra no modo inicial de relógio. A entrada encontra-se na parte inferior do produto.

Nota: Use apenas o adaptador da alimentação AC fornecido com este produto. A pilha só pode ser usada como alimentação de apoio para o relógio e despertador. Quando a alimentação AC estiver desligada, o fundo do painel do visor desliga-se.

Ligar o seu óleo Aroma Synergy

- Retire a garrafa de óleo da caixa e depois retire a respetiva tampa da garrafa. Esta tem um bloqueio à prova de crianças. Assim, tem de pressionar e rodar para desbloquear.
- Retire uma das mechas do difusor fornecido na caixa, e insira na garrafa. Não pressione até ao fundo. Tem de ver cerca de 6 mm no topo da garrafa.
- Retire o compartimento de difusão/bocal do produto Kumo e enrosque cuidadosamente a garrafa no topo até ficar apertado à mão.
- Coloque o compartimento de difusão/bocal de volta no produto Kumo. Este só encaixa de um modo e deverá assentar no interior do recipiente curvo no topo do Kumo.
- Ligue o produto usando o botão  e depois prima para se certificar de que a névoa do difusor está a funcionar. Se não for o caso, certifique-se de que seguiu corretamente as instruções apresentadas acima.

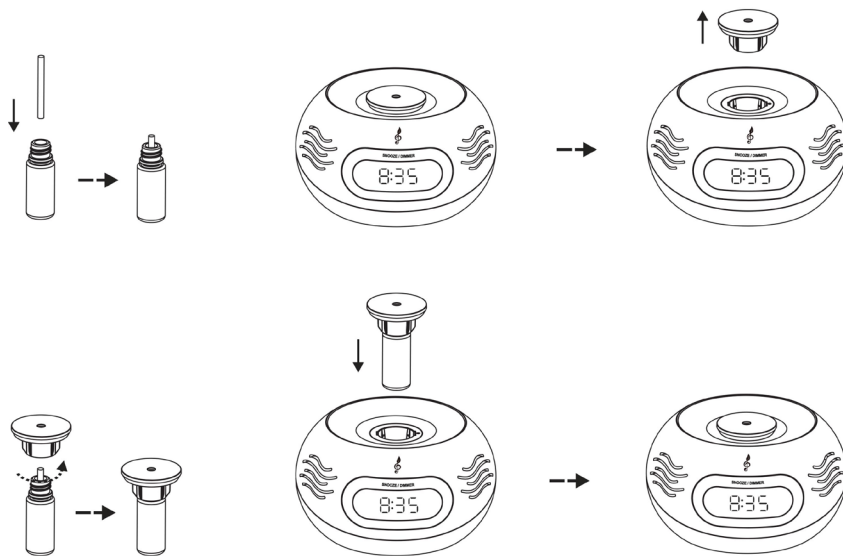

Aplicação Aromasound

- O seu produto é compatível com a aplicação Aromasound. Visite a Apple App Store ou Google Play Store para descarregar e instalar no seu dispositivo móvel. Esta aplicação permite-lhe controlar a difusão, iluminação, acertos do despertador e música. Pode encontrar as instruções completas sobre como usar a aplicação na página de informações na aplicação.



Ligação da aplicação Aromasound

Quando tiver instalado a aplicação Aromasound, inicie a aplicação e prima o botão + na página inicial para efetuar a ligação ao seu produto Kumo. O nome Kumo e a imagem aparecem na página da ligação. Selecione o nome e a aplicação fará então a ligação, permitindo-lhe controlar a iluminação, névoa, despertadores e música remotamente.

Se tiver problemas durante a ligação, certifique-se de que tem instalada a versão mais recente da aplicação. Se tiver mais algum problema, contacte-nos através de assistance@aromasound.eu e indique o modelo do Smartphone e versão do sistema operativo que está a usar, como Samsung Galaxy S8 – versão Android 8.0.

Acertar a hora

- No modo inativo, prima e mantenha premido o botão para confirmar a entrada no modo de acerto do relógio, e a apresentação das horas é feita no formato de 24 horas (predefinição).
- Prima o botão + ou - para selecionar o formato de 24 ou de 12 horas.
- Prima o botão para confirmar, e os dígitos das horas no visor começam a piscar.
- Prima o botão + ou - para acertar as horas (prima e mantenha premido os botões para um acerto rápido).
- Prima o botão para confirmar, e os dígitos dos minutos no visor começam a piscar.
- Prima o botão + ou - para acertar os minutos (prima e mantenha premido os botões para um acerto rápido).
- Prima o botão uma última vez para completar o acerto das horas.

Nota: NÃO prima e mantenha premido este botão durante mais de 5 segundos, pois isto ativa de novo o processo de acerto.

Também pode acertar automaticamente as horas ligando o Kumo à aplicação Aromasound.







Acertar o despertador

Pode definir dois despertadores para tocarem a horas diferentes.



- No modo inativo, prima e mantenha premido o botão ou para confirmar a entrada no modo de acerto do relógio. Os dígitos do relógio e o ícone do despertador (ou) no visor começam a piscar.
- Prima o botão + ou - para acertar as horas.
- Prima o botão ou para confirmar, e os dígitos dos minutos no visor começam a piscar.
- Prima o botão + ou - para acertar os minutos.
- Prima o botão ou para confirmar o acerto da hora e o ícone do despertador (ou) no visor começa a piscar.

Nota: Também pode definir o toque do despertador, difusor do despertador e efeito luminoso do despertador quando o ícone do despertador (ou) no visor estiver a piscar.

- **Definição do toque do despertador:** Prima o botão para selecionar o toque → → → , e estes ícones aparecem no visor.
- **Definição do difusor do despertador:** Prima o botão para selecionar 3 modos de difusor.
Ícone vermelho → A cada 30 segundos durante 30 minutos
Ícone azul → A cada 2 minutos durante 2 horas
Ícone verde → A cada 5 minutos durante 2 horas

- **Definição do efeito luminoso do despertador:** Prima repetidamente o botão  para selecionar a luminosidade da luz LED.
100%→75%→50%→25%→Desligado
 - E prima o botão  ou  para confirmar, e o ícone ( ou ) aparece no visor.
- Nota:** Prima o botão  ou  para parar o despertador quando a função do despertador for ativada. Os despertadores também podem ser definidos usando a aplicação Aromasound.







Snooze

- Basta tocar no botão do snooze para parar temporariamente o toque do despertador, mas este volta a tocar passados 10 minutos.
- Prima o botão  ou  para parar por completo o toque do despertador.







Intensidade da luz do relógio

- Mantenha premido repetidamente o botão da intensidade da luz para selecionar os diferentes níveis de luminosidade do visor LED.
100%→20%→Desligado



Seleção da luminosidade do LED

- Prima e mantenha premido o botão  para ligar o dispositivo.
- Prima e mantenha premido o botão  para ligar a luz LED. O ícone  aparece no visor.
- Depois, prima repetidamente o botão  para selecionar a luminosidade da luz LED.
100%→75%→50%→25%→Desligado
- Prima e mantenha premido o botão  para desligar a luz LED. O ícone  desaparece.



Seleção da cor da luz LED

- Prima e mantenha premido o botão  para ligar o dispositivo.
- Prima e mantenha premido o botão  para ligar a luz LED. O ícone  aparece no visor.
- De seguida, prima repetidamente o botão  para selecionar o modo de cor da luz LED:
Azul→Azul claro→Verde→Amarelo→Cor-de-laranja→Roxo→Branco→Arco-íris
- Prima e mantenha premido o botão  para desligar a luz LED. O ícone  desaparece.
A iluminação RGB também pode ser controlada por completo usando a aplicação Aromasound.



Seleção do tema luminoso

- Prima e mantenha premido o botão  para ligar o dispositivo.
- De seguida, prima o botão  para selecionar o tema luminoso.
Altere entre o Nascer do sol→Oceano→Floresta.

Definir o temporizador de adormecer

- Prima e mantenha premido o botão  para ligar o dispositivo.
- Prima repetidamente o botão  para selecionar o tempo do temporizador de adormecer (em minutos), e o ícone  aparece no visor.
90→60→30→15→Desligado

Definir o temporizador da sesta



- No modo inativo, prima repetidamente o botão  para selecionar o período do temporizador da sesta (em minutos), e o ícone  aparece no visor.
90→60→30→15→Desligado

Reproduzir música

- Prima e mantenha premido o botão  para ligar o dispositivo.
- Procure "KUMO" na sua lista de dispositivos Bluetooth e selecione-o para emparelhar com a unidade. Quando o emparelhamento for efetuado com sucesso, ouvirá um som "Beep". Após o emparelhamento, selecione e reproduza as músicas a partir do dispositivo Bluetooth.

Podem usar o seu leitor de música ou o leitor de música encontrado na aplicação Aromasound.

Névoa (difusão manual)

- Prima e mantenha premido o botão  para ligar o dispositivo.
- De seguida, prima o botão  para selecionar o modo de difusor ou cancelar o difusor. O ícone  aparece no visor.

Nota: Ícone vermelho  → A cada 30 segundos durante 30 minutos

Ícone azul  → A cada 2 minutos durante 2 horas

Ícone verde  → A cada 5 minutos durante 2 horas

A névoa também pode ser controlada manual ou automaticamente usando a aplicação Aromasound.

Se, a qualquer altura, a névoa do difusor não aparecer, primeiro limpe o bocal de difusão com um cotonete. Se ainda tiver problemas, também pode mudar a mecha da garrafa do óleo.

Aumentar/diminuir o volume

Prima repetidamente o botão do Volume + ou - para aumentar ou diminuir o volume (prima e mantenha premido os botões para um acerto rápido).

Carregamento por USB

Este produto inclui uma saída USB do tipo A de 5V. Saída de carregamento 1.0A máx. para recarregar outro equipamento. Pode encontrá-la na parte inferior do produto ao lado da entrada DC.

Características técnicas do adaptador

Nome: Adaptador AC/DC

Modelo: GA241-0902000E

Entrada: 100-240V~, 50/60Hz, 0.6A

Saída: DC 9V 2.0A

Fabricante: Shenzhen Green Power New Co., Ltd.

Características técnicas do produto

Visor LED:	de 0,5 polegadas com fundo LED
Fonte de alimentação de entrada:	DC 9V 2.0A a partir do adaptador AC/DC externo
Consumo de energia durante o funcionamento:	18.0W
Saída de carregamento USB:	5V 1.0A
Consumo de energia no modo inativo:	≤1W
Potência total de saída:	3W×2ch.RMS@10%THD
Resposta de frequência acústica:	200Hz-10kHz
SNR:	>50dB
Distorção harmónica total:	<2%
Versão do Bluetooth:	v4.2
Nome de emparelhamento do dispositivo:	KUMO

Observação: A distância máxima de ligação são cerca de 10 metros. Por favor, coloque a sua coluna de som Bluetooth o mais próxima possível do dispositivo, para evitar perturbações na ligação.

Nota:

- Não deite fora os aparelhos elétricos e eletrônicos no caixote de lixo normal.
- a) Entregue-os no ponto de recolha.
- b) Algumas partes deste aparelho podem ser perigosas para a saúde e para o ambiente.
- A palavra Bluetooth® e logótipos são marcas registadas da Bluetooth SIG, Inc. Outras marcas registadas e nomes comerciais pertencem aos respetivos proprietários.
- Pode encontrar a informação na placa localizada na parte traseira da unidade.



DECLARAÇÃO DE CONFORMIDADE DA UE SIMPLIFICADA

Nós, abaixo assinado, Bigben Interactive, declaramos que o equipamento de rádio do tipo KUMO se encontra em conformidade com a diretiva 2014/53/UE.

O texto completo da declaração de conformidade da UE encontra-se disponível no seguinte endereço da internet: <https://www.bigbeninteractive.com/support/>

Fabricado na China

Fabricado por BIGBEN INTERACTIVE

396, Rue de la Voyette

CRT2 - FRETIN

CS 90414

59814 LESQUIN Cedex - França

www.bigben.eu

support@aromasound.eu



Fabricant : Bigben Interactive FRANCE

396, Rue de la Voyette, C.R.T. 2, Fretin,
CS90414 - 59814 Lesquin Cedex, France

Bigben Interactive DEUTSCHLAND GmbH

Walter Gropius Str. 28, 50126 Bergheim, Deutschland

Bigben Interactive Belgium s.a./n.v.

Waterloo Office Park / Bâtiment H
Drève Richelle 161 bte 15 1410 Waterloo, Belgium

Bigben Interactive NEDERLAND b.v.

's-Gravelandseweg 80, 1217 EW Hilversum, Nederland

Bigben Interactive SPAIN S.L.

C/ Musgo 5, 2ª planta, 28023 Madrid, Spain

Bigben Interactive ITALIA s.r.l

Corso Sempione 221, 20025 Legnano - MI, Italia

FABRIQUÉ EN CHINE / MADE IN CHINA

HOTLINE

FRANCE, du lundi au vendredi (sauf jours fériés) :
9h00-19h00 ou sav.audio@bigben.fr

N°Cristal 09 69 39 79 59

APPEL NON SURTAXE

DEUTSCHLAND, Montag bis Freitag von

09:00 bis 18:00 Uhr (außer an Feiertagen)

Tel.: 02271-9047997

Mail: support@bigben-interactive.de

BELGIQUE, customerservice@bigben-interactive.be

NEDERLAND, customerservice@bigben-interactive.nl

ESPAÑA, sat@bigbeninteractive.es

ITALIA, support@bigbeninteractive.it

www.bigben.eu

KUMO

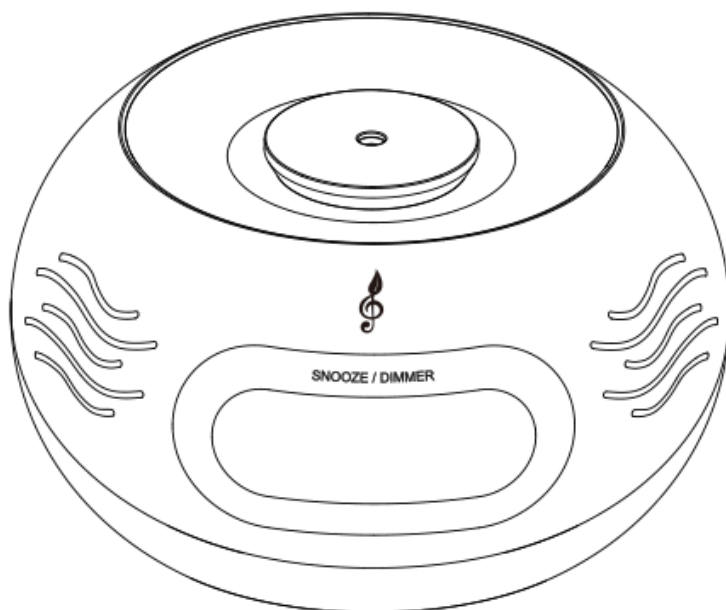
**BLUETOOTH-WECKER MIT INTEGRIERTEM
AROMA-DIFFUSER****BEDIENUNGSANLEITUNG**

BITTE LESEN SIE DIESE BEDIENUNGSANLEITUNG VOR
INBETRIEBNAHME SORGFÄLTIG UND BEWAHREN SIE SIE
ZUM SPÄTEREN NACHSCHLAGEN AUF.

Inhalt

Erste Schritte	1	Uhrzeit-Dimmer	7
Sicherheit und Hinweise	1	Auswahl der LED-Lichthelligkeit	7
Umweltschutz	2	Auswahl der Farbe des LED-Lichts	7
Lieferumfang	3	Lichtthemenauswahl	7
Beschreibung der Teile	3	Einstellen des Einschlaf-Timers	8
Sicherheitshinweise zur Stromversorgung	4	Einstellen des Kurzschlaf-Timers	8
Auto-Standby	4	Musikwiedergabe	8
Grundlegender Betrieb	4	Nebel	8
Stromversorgung anschließen	5	Lautstärke erhöhen/verringern	8
Einsetzen des Aroma-Synergieöls	5	USB-Ladeanschluss	8
Einstellen der Uhrzeit	6	Technische Daten des Netzteils	8
Einstellen der Weckzeit	6	Anmerkung	9
Snooze	7		

Erste Schritte

- Nehmen Sie das Gerät aus dem Karton.
- Sämtliches Verpackungsmaterial vom Produkt entfernen.
- Verpackungsmaterial im Karton aufbewahren oder sicher entsorgen.

Sicherheit und Hinweise

- Alle Anweisungen vor Benutzung des Produkts lesen und nachvollziehen. Treten Schäden aufgrund von Nichtbeachtung der Anweisungen auf, wird die Garantie gegenstandslos.



- Niemals das Gehäuse des Geräts entfernen.
- Stellen Sie dieses Gerät unter keinen Umständen auf andere elektrische Geräte.
- Stromkabel vor Belastungen durch Quetschen und Einklemmen schützen, insbesondere an Steckern, Mehrfachsteckdosen und den Austrittsstellen aus dem Gerät. Die Stromspannung muss der Spannungsangabe auf dem Rückseitenetikett entsprechen. Beim Trennen des Wechselstromkabels stets den Stecker aus der Steckdose ziehen. Niemals am Kabel ziehen. Vor dem Einstecken des Wechselstromkabels überprüfen, dass alle anderen Anschlüsse verbunden sind.
- Erweiterungen/Zubehör nur wie vom Hersteller angegeben verwenden.
- Service-Reparaturen nur von qualifiziertem Fachpersonal durchführen lassen. Eine Wartung ist erforderlich, wenn das Gerät in irgendeiner Weise beschädigt wurde, wie z. B.:
 - beschädigtes Netzkabel,
 - verschüttete Flüssigkeit oder Gegenstände, die in das Gerät eingedrungen sind,
 - das Gerät war Regen oder Feuchtigkeit ausgesetzt,
 - das Gerät arbeitet nicht normal,
 - oder das Gerät wurde fallengelassen.
- Das Typenschild befindet sich auf der Unterseite des Gerätes.
- Um das Produkt herum muss genügend Freiraum zur Luftzirkulation bleiben.
- Dieses Geräts darf nur in gemäßigten Klimazonen verwendet werden. Vor direkter Sonneneinstrahlung, offenen Flammen und Hitze schützen. Nicht in der Nähe von Wärmequellen aufstellen.
- Batterien (integrierte Akkupacks oder Batterien) dürfen keiner übermäßigen Hitze ausgesetzt werden, wie Sonneneinstrahlung, offenes Feuer usw.
- Vor der Reinigung den Netzstecker ziehen. Schmieren Sie keine Bestandteile dieses Gerätes. Gerät mit einem weichen Tuch reinigen. Keine Scheuermittel oder aggressiven Reinigungsmittel verwenden.

Achten Sie darauf, dass Netzkabel, Netzstecker oder Netzteil stets gut zugänglich sind, um das Gerät ggf. von der Stromversorgung zu trennen.

- Gerät nicht in der Nähe von Wasser verwenden. Das Gerät darf keinen Tropfen oder Spritzwasser ausgesetzt werden. Gerät nicht im nassen oder feuchten Zustand verwenden.
- Bei Gewitter oder längerer Nichtbenutzung Gerät vom Netzstrom trennen.



Das Blitzsymbol mit Pfeil in einem gleichseitigen Dreieck soll den Benutzer auf elektrische Spannungen im Inneren des Produkts aufmerksam machen, die das Risiko eines elektrischen Schlags erzeugen können.



Das Ausrufezeichen in einem Dreieck weist auf wichtige Bedienungs- und Wartungshinweise (Reparatur) in der Begleitdokumentation hin.

Gerät am gewünschten Ort aufstellen und Stromkabel abwickeln. Kabelstecker in die Steckdose stecken und Gerät anschalten.

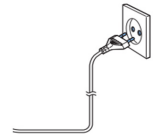

KLASSE II MATERIAL	
WECHSELSTROM	
NUTZUNG NUR IN GESCHLOSSENEN RÄUMEN	



Beachten Sie die folgenden Informationen: Benutzen Sie nur die nachgenannten Netzteile.

Umweltschutz



Das Produkt wurde mit qualitativ hochwertigen Werkstoffen und Komponenten konzipiert und hergestellt, die recycelt und wiederverwendet werden können.

Bei der Entsorgung von Batterien sollten ökologische Aspekte beachtet werden.



Dieses Symbol einer durchgestrichenen Mülltonne auf Rädern auf einem Produkt weist daraufhin, dass für das Produkt die europäische Richtlinie 2002/96/EG gilt. Bitte informieren Sie sich über das örtliche Abfalltrennsystem für elektrische und elektronische Produkte. Bitte richten Sie sich nach den in Ihrer Region geltenden Vorschriften für die Abfalltrennung und entsorgen Sie Ihre alten Produkte nicht mit Ihren normalen Haushaltsabfällen. Die Entsorgung alter Produkte hilft, Umweltschäden zu verhindern und Ihre Gesundheit zu schützen.

Lieferumfang

Folgendes ist im Lieferumfang enthalten:

- Hauptgerät
- Netzteil
- Bedienungsanleitung
- 1 Flasche mit ätherischem Öl und 2 Dochte

Beschreibung der Teile

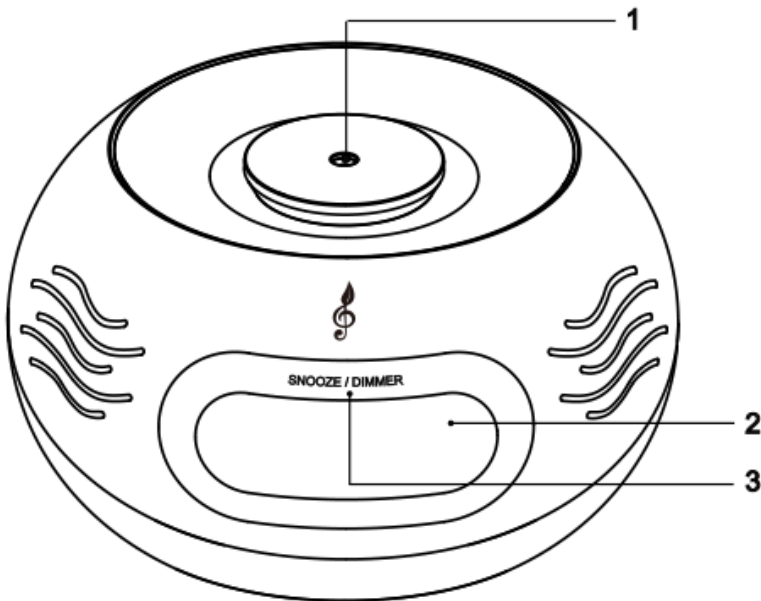

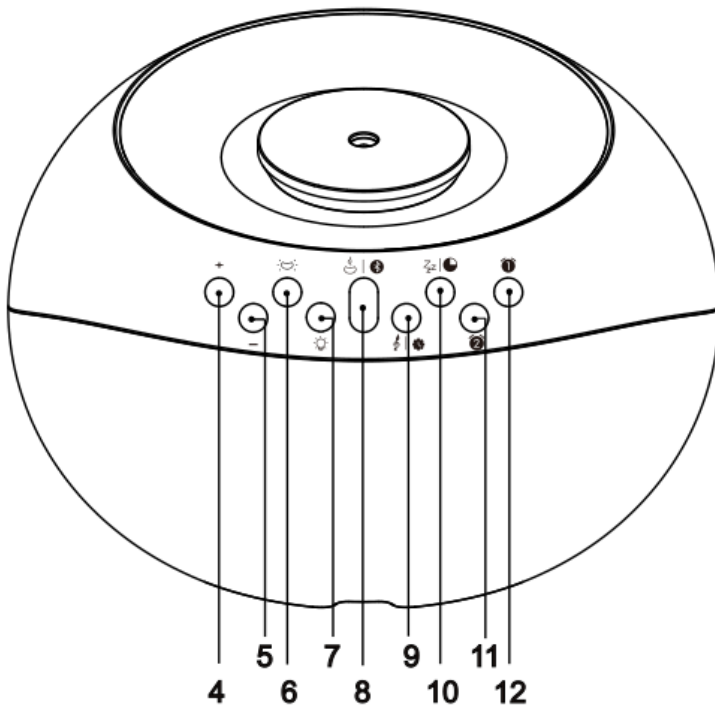

- | | |
|--|--|
| 1) Fach für Fläschchen mit ätherischem Öl/Düse | 6) Taste zur Auswahl der Lichtfarbe |
| 2) Displayanzeige | 7) Taste zur Auswahl der Lichthelligkeit |
| 3) Snooze\Dimmer-Taste | 8) Taste für Nebel/Bluetooth-Modus |
| 4) Taste zum Erhöhen der Lautstärke/zur Auswahl der Uhr | 9) Taste zur Einstellung der Uhrzeit |
| 5) Taste zum Verringern der Lautstärke/zur Auswahl der Uhr | 10) Kurzschlaf-/Einschlaf-Taste |
| | 11) Taste zum Einstellen von Wecker 2 |
| | 12) Taste zum Einstellen von Wecker 1 |

Sicherheitshinweise zur Stromversorgung

- Risiko eines Produktschadens! Die Stromspannung muss der Spannungsangabe auf dem Etikett auf der Rückseite entsprechen.
- Risiko eines Stromschlags! Beim Trennen des Wechselstromkabels stets den Stecker aus der Steckdose ziehen. Niemals am Kabel ziehen.
- Vor dem Einstecken des Wechselstromkabels überprüfen, dass alle anderen Anschlüsse verbunden sind.

Auto-Standby

Wenn keine Musik von einem verbundenen Gerät abgespielt wird, wechselt das Produkt automatisch in den Standby-Modus, sofern:

- 10 Minuten lang keine Taste gedrückt wurde.
- 10 Minuten lang kommt ein Audiosignal von einem angeschlossenen Gerät.

Grundlegender Betrieb

Stromversorgung anschließen

- Stecken Sie das mitgelieferte Netzteil in die Netzbuchse, schließen Sie den DC-Stecker an das Hauptgerät an. Daraufhin startet das Gerät im Uhr-Modus. Die Eingabe erfolgt auf der Unterseite des Produkts.

Hinweis: Verwenden Sie nur den im Lieferumfang dieses Produkts enthaltenen Netzadapter. Die Batterie kann nur als Backup-Stromversorgung für die Uhr und den Wecker verwendet werden. Wenn die Stromzufuhr unterbrochen wird, schaltet sich der Hintergrund des Anzeigefeldes aus.

Einsetzen des Aroma-Synergieöls

- Nehmen Sie das Öfläschchen aus dem Karton und entfernen Sie dann den Flaschenverschluss. Der Deckel verfügt über eine Kindersicherung. Daher muss er zuerst nach unten gedrückt und dann gedreht werden, um das Fläschchen zu öffnen.
- Packen Sie einen der im Karton mitgelieferten Dochte aus und setzen Sie ihn in das Fläschchen ein. Drücken Sie ihn nicht vollständig hinein. Es müssen etwa 6 mm am oberen Ende des Fläschchen sichtbar bleiben.
- Nehmen Sie das Fach bzw. die Düse aus dem Kumo-Produkt und schrauben Sie das Fläschchen vorsichtig mit der Hand am oberen Teil fest.
- Setzen Sie das Fach bzw. die Düse wieder in das Kumo-Produkt ein. Es kann nur in eine Richtung eingesetzt werden und sollte flach in der gewölbten Schale oben im Kumo sitzen.
- Schalten Sie das Produkt mit der Taste  ein und drücken Sie diese dann nochmal kurz, um zu prüfen, ob der Nebel funktioniert. Falls nicht, überprüfen Sie bitte, ob Sie die obigen Anweisungen korrekt befolgt haben.

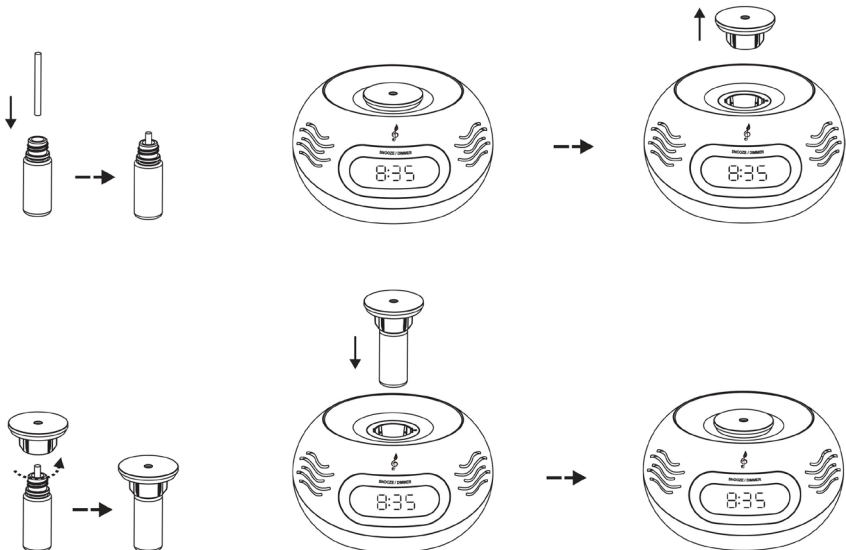

Aromasound-App

- Das Produkt ist mit der Aromasound-App kompatibel. Besuchen Sie den Apple App Store oder den Google Play Store, um die App herunterzuladen und auf Ihrem mobilen Gerät zu installieren. Mit dieser App können Sie den Nebel, die Beleuchtung, die Weckereinstellungen und die Musik steuern. Eine vollständige Anleitung zur Benutzung der App finden Sie auf der Info-Seite innerhalb der App.



Verbindung mit der Aromasound-App

Nachdem Sie die Aromasound-App installiert haben, starten Sie die App, schalten Sie Ihren Kumo ein und drücken Sie dann die +-Taste auf der Homepage, um eine Verbindung zu Ihrem Kumo-Produkt herzustellen. Der Name und das Bild des Kumos erscheinen dann auf der Verbindungsseite. Wählen Sie den Namen aus. Daraufhin stellt die App eine Verbindung her und ermöglicht es Ihnen, Beleuchtung, Nebel, Wecker und Musik fernzusteuern.

Wenn Sie Probleme bei der Verbindung haben, überprüfen Sie immer, ob Sie die neueste Version der App installiert haben. Sollten Sie weitere Probleme haben, kontaktieren Sie uns bitte unter assistance@aromasound.eu und geben Sie bitte an, welches Telefonmodell und welche Version des Betriebssystems Sie verwenden, z. B. Samsung Galaxy S8 - Android Version 8.0

Einstellen der Uhrzeit

- Halten Sie im Standby-Modus die Taste | gedrückt, um die Auswahl des Einstellmodus für die Uhrzeit und der Anzeige der Uhrzeit im 24-Stunden-Formats (Standardwert) zu bestätigen.
- Drücken Sie die Taste + oder -, um die Anzeige im 24- oder 12-Stundenformat auszuwählen.
- Drücken Sie die Taste | zur Bestätigung. Daraufhin beginnen die Stunden-Ziffern zu blinken.
- Drücken Sie die + oder - Taste, um die Stunde einzustellen (halten Sie für eine schnelle Einstellung die Tasten gedrückt).
- Drücken Sie die Taste | zur Bestätigung. Daraufhin beginnen die Minuten-Ziffern zu blinken.
- Drücken Sie die + oder - Taste, um die Minuten einzustellen (halten Sie für eine schnelle Einstellung die Tasten gedrückt).
- Drücken Sie die Taste | für die Zeiteinstellung ein letztes Mal, um die Zeiteinstellung abzuschließen.

Hinweis: Halten Sie diese Taste NICHT länger als 5 Sekunden gedrückt, da dies den Einstellvorgang erneut auslöst.

Sie können die Zeit auch automatisch einstellen, indem Sie den Kumo mit der Aromasound-App verbinden.







Einstellen der Weckzeit

Sie können zwei Wecker so einstellen, dass sie zu unterschiedlichen Zeiten klingeln.



- Halten Sie im Standby-Modus die Taste gedrückt, um die Auswahl des Einstellmodus für die Uhrzeit zu bestätigen. Daraufhin blinken die Ziffern der Uhrzeit und das Weckersymbol (oder) auf dem Display.
- Taste - oder + drücken, um die Stunde einzustellen.
- Drücken Sie die Taste oder zur Bestätigung. Daraufhin beginnen die Minuten-Ziffern zu blinken.
- Taste - oder + drücken, um die Minuten einzustellen.
- Drücken Sie die Taste oder , um die Zeiteinstellung zu bestätigen. Daraufhin blinkt das Weckersymbol (oder) auf dem Display.

Hinweis: Sie können auch den Weckerklingelton, den Alarmdiffuser und den Wecklichteffekt einstellen, wenn das Weckersymbol (oder) auf dem Display blinkt.

• **Einstellung des Wecker-Klingeltons:** Drücken Sie die Taste | , um den Klingelton → → → auszuwählen. Daraufhin werden diese Symbole auf dem Display angezeigt.

- **Einstellung des Wecker-Diffusers:** Drücken Sie die Taste , um unter 3 Diffuser-Modi auszuwählen.
Rotes Symbol  → Alle 30 Sekunden für 30 Minuten
Blaues Symbol  → Alle 2 Minuten für 2 Stunden
Grünes Symbol  → Alle 5 Minuten für 2 Stunden
 - **Einstellung des Wecker-Lichteffekts:** Drücken Sie die Taste  mehrmals, um die Helligkeit des LED-Lichts auszuwählen.
100% → 75% → 50% → 25% → AUS
 - Drücken Sie zur Bestätigung die Taste  oder . Daraufhin wird das Symbol ( oder ) auf dem Display angezeigt.
- Hinweis:** Drücken Sie die Taste  oder , um den Wecker anzuhalten, wenn die Weckfunktion aktiviert wird.
Wecker können auch über die Aromasound-App eingestellt werden.







Snooze

- Drücken Sie einfach die Schlummer-Taste, um den Weckersummer vorübergehend zu stoppen. Nach 10 Minuten ertönt der Weckton erneut.
- Drücken Sie die Taste  oder , um den Summer vollständig zu stoppen.







Uhrzeit-Dimmer

- Drücken Sie die Dimmer-Taste wiederholt lange, um die verschiedenen Helligkeitsstufen der LED-Anzeige auszuwählen.
100 % → 20 % → AUS



Auswahl der LED-Lichthelligkeit

- Drücken und halten Sie die Taste , um das Gerät einzuschalten.
- Halten Sie die Taste  gedrückt, um das LED-Licht einzuschalten. Daraufhin erscheint das Symbol  auf dem Display.
- Drücken Sie dann wiederholt die Taste , um die Helligkeit des LED-Lichts auszuwählen.
100% → 75% → 50% → 25% → AUS
- Halten Sie die Taste  gedrückt, um das LED-Licht auszuschalten. Daraufhin wird das Symbol  ausgeblendet.



Auswahl der Farbe des LED-Lichts

- Halten Sie die Taste , um das Gerät einzuschalten.
- Halten Sie die Taste  gedrückt, um das LED-Licht einzuschalten. Daraufhin erscheint das Symbol  auf dem Display.
- Drücken Sie dann wiederholt die Taste , um den Farbmodus des LED-Lichts zu wählen:
Blau → Hellblau → Grün → Gelb → Orange → Orange → Violett → Weiß → Regenbogenfarben
- Halten Sie die Taste  gedrückt, um das LED-Licht auszuschalten. Daraufhin wird das Symbol  ausgeblendet.
Die volle RGB-Beleuchtung kann auch über die Aromasound-App gesteuert werden.



Lichtthemenauswahl

- Halten Sie die Taste , um das Gerät einzuschalten.
- Drücken Sie dann die Taste , um das Lichtthema auszuwählen.
Wechsel zwischen Sonnenaufgang → Ozean → Wald

Einstellen des Einschlaf-Timers

- Halten Sie die Taste  gedrückt, um das Gerät einzuschalten.
- Drücken Sie die Taste  wiederholt, um den Zeitraum des Einschlaf-Timers (in Minuten) auszuwählen. Daraufhin wird das Symbol  auf dem Display angezeigt.
90→60→30→15→OFF

Einstellen des Kurzschlaf-Timers (Nap)



- Drücken Sie im Standby-Modus wiederholt die Taste , um den Zeitraum des Kurzschlaf-Timers (in Minuten) auszuwählen. Daraufhin wird das Symbol  auf dem Display angezeigt.
90→60→30→15→OFF

Musikwiedergabe

- Halten Sie die Taste  gedrückt, um das Gerät einzuschalten.
- Suchen Sie „KUMO“ in der Bluetooth-Liste Ihres Gerätes und wählen Sie es zur Kopplung mit dem Gerät aus. Wenn die Kopplung erfolgreich war, ertönt ein akustisches Signal. Wählen Sie nach der Kopplung bitte die gewünschten Musiktitel aus und spielen Sie sie auf dem Bluetooth-fähigen Gerät ab.

Sie können Ihren Standard-Musik-Player oder den Musik-Player aus der Aromasound-App verwenden.

Nebel

- Halten Sie die Taste  gedrückt, um das Gerät einzuschalten.
- Drücken Sie dann die Taste , um den Nebel-Modus auszuwählen oder den Diffuser anzuhalten. Daraufhin wird das Symbol  auf dem Display angezeigt.

Anmerkung: Rotes Symbol  → Alle 30 Sekunden für 30 Minuten

Blaues Symbol  → Alle 2 Minuten für 2 Stunden

Grünes Symbol  → Alle 5 Minuten für 2 Stunden

Nebel kann auch manuell oder automatisch mit der Aromasound-App gesteuert werden.

Wenn zu irgendeinem Zeitpunkt kein Nebel auftritt, reinigen Sie zunächst die Diffuserdüse mit einem Wattestäbchen. Wenn das Problem fortbesteht, können Sie auch den Docht in dem Öfläschen austauschen.

Lautstärke erhöhen/verringern

Drücken Sie die Taste Lautstärke + oder - wiederholt, um die Lautstärke zu erhöhen oder zu verringern; (Halten Sie die Tasten für eine schnelle Einstellung gedrückt).

USB-Ladeanschluss

Dieses Produkt verfügt über einen USB-Anschluss vom Typ A mit DC 5V. 1,0 A max. Ladesteckdose zum Aufladen mit anderen Ladegeräten. Sie finden ihn auf der Unterseite des Produkts neben dem Gleichstromeingang.

Technische Daten des Netzteils

Name: AC/DC-Adapter

MODELL GA241-0902000E

Eingang: 100-240 V~, 50/60 Hz, 0,6 A

Ausgang: DC 9 V 2,0 A

Hersteller: Shenzhen Green Power New Co., Ltd.

Produktangaben

LED-Display	0,5 Zoll mit weißem LED-Hintergrund
Eingangsstromquelle:	DC 9 V 2,0 A von externem AC/DC-Adapter
Stromverbrauch im Betrieb:	18,0 W
USB-Ladeanschluss:	5 V 1,5 A
Stromverbrauch im Standby:	≤1 W
Gesamtausgangsleistung:	3 W×2 ch.RMS@10 %THD
Akustischer Frequenzbereich:	200 Hz-10 kHz
SNR:	>50 dB
Netzurückwirkung insgesamt:	<2 %
Bluetooth-Version:	V4.2
Kopplungsname:	KUMO

Anmerkung: Die maximale Verbindungsreichweite beträgt 10 Meter. Bitte stellen Sie Ihren Bluetooth-Lautsprecher so nah wie möglich an dieses Gerät, damit die Verbindung nicht gestört wird.

Anmerkung:

- Bitte entsorgen Sie elektrische und elektronische Geräte nicht in den Hausmüll.
a) Bringen Sie sie zu einer entsprechenden Sammelstelle.
- Einige Komponenten in diesen Geräten können gesundheits- und umweltschädlich sein. 
- Das Wort Bluetooth®, Marke und Logo sind eingetragene Handelsmarken von Bluetooth SIG, Inc. und jegliche Verwendung dieser Zeichen durch Bigben Interactive geschieht unter Lizenz. Andere Handelsmarken und Handelsnamen sind Eigentum der jeweiligen Besitzer.
- Sie finden diese Informationen auf dem Schild auf der Unterseite des Gerätes.

VEREINFACHTE EU-KONFORMITÄTSERKLÄRUNG

Hiermit erklärt Bigben Interactive, dass das Produkt KUMO der Richtlinie 2014/53/EU entspricht.

Der vollständige Text der EU-Konformitätserklärung ist unter der folgenden Internetadresse verfügbar:

<https://www.bigben-interactive.de/support/>

Hergestellt in China
Hergestellt von BIGBEN INTERACTIVE
396, Rue de la Voyette
CRT2 - FRETIN
CS 90414
59814 LESQUIN Cedex - Frankreich
www.bigben.eu
support@aromasound.eu



Fabricant : Bigben Interactive FRANCE

396, Rue de la Voyette, C.R.T. 2, Fretin,
CS90414 - 59814 Lesquin Cedex, France

Bigben Interactive DEUTSCHLAND GmbH

Walter Gropius Str. 28, 50126 Bergheim, Deutschland

Bigben Interactive Belgium s.a./n.v.

Waterloo Office Park / Bâtiment H
Drève Richelle 161 bte 15 1410 Waterloo, Belgium

Bigben Interactive NEDERLAND b.v.

's-Gravelandseweg 80, 1217 EW Hilversum, Nederland

Bigben Interactive SPAIN S.L.

C/ Musgo 5, 2ª planta, 28023 Madrid, Spain

Bigben Interactive ITALIA s.r.l

Corso Sempione 221, 20025 Legnano - MI, Italia

FABRIQUÉ EN CHINE / MADE IN CHINA

HOTLINE

FRANCE, du lundi au vendredi (sauf jours fériés) :
9h00-19h00 ou sav.audio@bigben.fr

 **N°Cristal 09 69 39 79 59**

APPEL NON SURTAXE

DEUTSCHLAND, Montag bis Freitag von

09:00 bis 18:00 Uhr (außer an Feiertagen)

Tel.: 02271-9047997

Mail: support@bigben-interactive.de

BELGIQUE, customerservice@bigben-interactive.be

NEDERLAND, customerservice@bigben-interactive.nl

ESPAÑA, sat@bigbeninteractive.es

ITALIA, support@bigbeninteractive.it

www.bigben.eu

KUMO

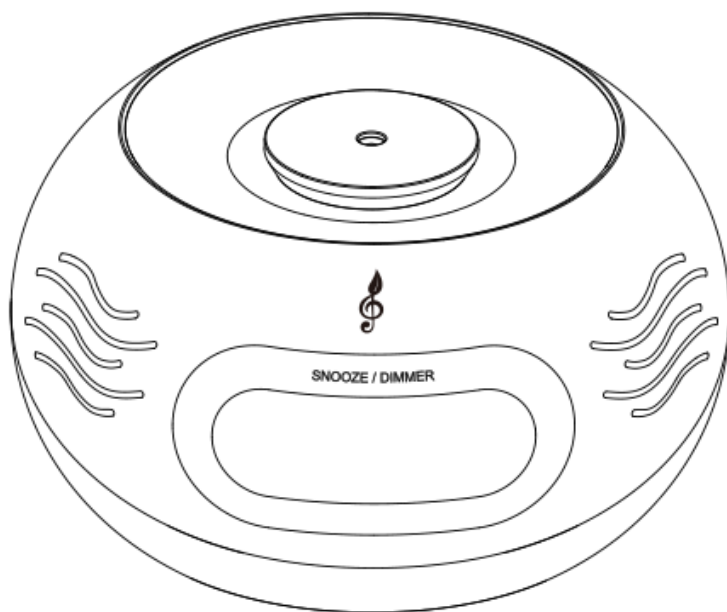
**BLUETOOTH-WEKKER MET GEÏNTEGREERDE
AROMAVERSPREIDER****HANDLEIDING**

GELIEVE DEZE GEBRUIKSAANWIJZING GOED DOOR TE NEMEN VOOR U HET TOESTEL IN GEBRUIK NEEMT EN BEWAAR HET ZODAT U HET LATER NOG KAN RAADPLEGEN.

Inhoud

Eerste stap	1	Klokdimmer	7
Veiligheidswaarschuwingen en kennisgeving	1	De helderheid van de LED-verlichting selecteren	7
Houd rekening met het milieu	3	De LED-lichtkleur selecteren	7
Inhoud van de verpakking	3	Het lichtthema selecteren	7
Beschrijving van de onderdelen	3	De inslaaptimer instellen	7
Waarschuwingen over de voeding	4	De DUTJE-timer instellen	8
Automatische stand-by	4	Muziek afspelen	8
Basiswerking	5	NEVEL (Handmatige verspreiding)	8
Op de voeding aansluiten	5	Volume omhoog/omlaag	8
Uw Aroma Synergy olie aansluiten	5	USB-laaduitgang	8
De tijd instellen	6	Adapterspecificatie	8
Het alarm instellen	6	Opmerkingen	10
Sluimer	7		

Eerste stap

- Haal het toestel uit de doos.
- Verwijder al het verpakkingsmateriaal van het product.
- Leg het verpakkingsmateriaal in de doos en bewaar het of gooi het weg op een veilige en correcte plaats.

Veiligheidswaarschuwingen en kennisgeving

- Lees en begrijp alle instructies voordat u dit product in gebruik neemt. De garantie is ongeldig voor schade die wordt veroorzaakt door het negeren van de instructies.



- Verwijder nooit de behuizing van dit apparaat.
- Plaats dit apparaat nooit op andere elektrische apparaten.
- Zorg ervoor dat er niet op de kabel kan worden gelopen of dat deze bekneld kan raken, vooral bij de stekker, het stopcontact en het punt waar de kabel uit het apparaat komt. Zorg dat de netspanning overeenstemt met de spanning die op het zwarte label is vermeld. Haal altijd de stekker uit het stopcontact door de stekker vast te houden en eruit te halen. Trek nooit aan de kabel. Voordat u de stekker in het stopcontact steekt, controleer of alle andere aansluitingen gemaakt zijn.
- Gebruik alleen hulpstukken/accessoires die door de fabrikant zijn aanbevolen.
- Laat alle reparaties door bekwame vaklui uitvoeren. Onderhoud is nodig als het apparaat op welke manier dan ook beschadigd is geraakt, zoals:
 - een beschadigde stroomkabel,
 - gemorste vloeistoffen of voorwerpen die in het apparaat terecht zijn gekomen,
 - het apparaat is blootgesteld aan regen of vocht,
 - het apparaat niet naar behoren werkt,
 - of het apparaat is gevallen.
- Het typeplaatje kunt u vinden aan de onderkant van het apparaat.
- Zorg voor voldoende ruimte rondom het product voor een goede ventilatie.
- Het gebruik van dit apparaat dient plaats te vinden in een gematigd klimaat, niet in direct zonlicht, open vuur of hitte. Niet in de buurt van warmtebronnen plaatsen.
- Stel batterijen (geplaatste accu's of batterijen) niet bloot aan overmatige warmte zoals zonlicht, vuur, etc.
- Trek de stekker uit het stopcontact alvorens te reinigen. Smeer nooit een onderdeel van dit apparaat. Maak het apparaat schoon met een zachte doek. Gebruik geen schuurmiddelen of agressieve schoonmaakmiddelen.

Zorg dat het snoer, stekker of adapter altijd makkelijk bereikbaar zijn zodat u het apparaat indien nodig snel kunt scheiden van het stroomnet.

- Gebruik dit toestel niet in de buurt van water. Het mag niet in contact komen met drup- of spatwater. Gebruik dit toestel niet in een vochtige of natte omgeving.
- Haal de stekker uit het stopcontact tijdens onweer of als u het apparaat gedurende een lange periode niet zult gebruiken.



Het symbool van de bliksem met het pijltje in een gelijkzijdige driehoek is een waarschuwingsteken om de aandacht van de gebruiker te vestigen op de aanwezigheid van elektrische netspanning in het product zelf, die een risico op elektrische schokken zou kunnen veroorzaken.



Het uitroepsteken in een driehoek duidt op de aanwezigheid van belangrijke bedienings- en onderhoudsinstructies in de documentatie bij het apparaat.

Plaats het toestel in de gewenste positie en wikkel het snoer af. Steek de stekker in het stopcontact en, indien gewenst, schakel het toestel in.

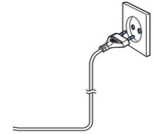

BESCHERMINGSKLASSE II	
WISSELSTROOM	
UITSLUITEND BESTEMD VOOR GEBRUIK BINNENHUIS	



Houd rekening met de volgende informatie: Gebruik alleen de voedingsbronnen die hieronder zijn vermeld.

Houd rekening met het milieu



Uw product is ontworpen en gemaakt met hoogwaardige materialen en componenten die gerecycleerd en opnieuw gebruikt kunnen worden.

Voer de batterij op een milieuvriendelijke manier af.



Als dit 'doorgekruiste vuilnisbak'-symbool op een product is vermeld, geeft dit aan dat het product onder de Europese richtlijn 2002/96/EG valt. Informeer u over het inzamelsysteem voor elektrische en elektronische producten dat in uw gemeente van kracht is. Gelieve de lokale wetten te respecteren en uw oude toestellen niet met het huisafval weg te gooien. Verwijder uw afgedankt product in overeenstemming met de lokale wetgeving en gooi het niet met uw normale huisafval weg. Door te zorgen voor een juiste verwijdering van uw afgedankt product helpt u mogelijke negatieve gevolgen voor het milieu en de menselijke gezondheid te voorkomen.

Inhoud van de verpakking

Controleer en identificeer de inhoud van uw verpakking:

- Toestel
- AC-adapter
- Gebruiksaanwijzing
- 1 flesje met etherische olie en 2 stokjes

Beschrijving van de onderdelen

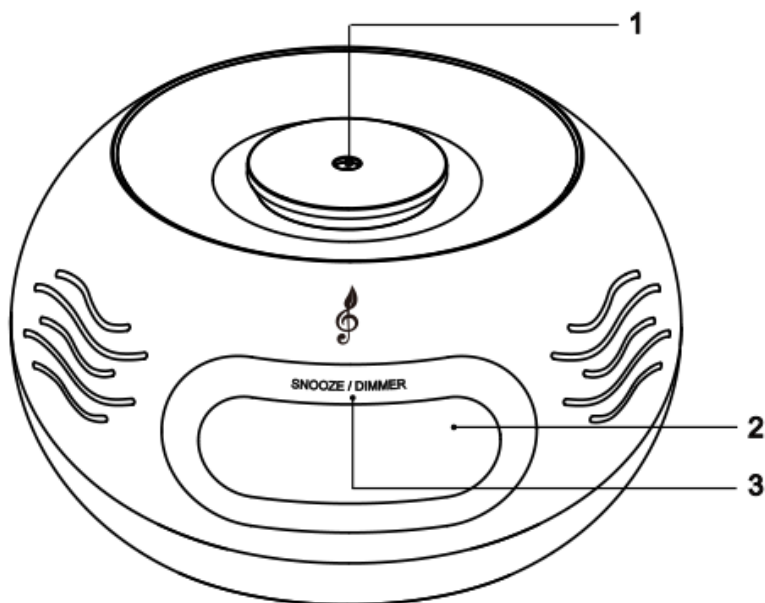

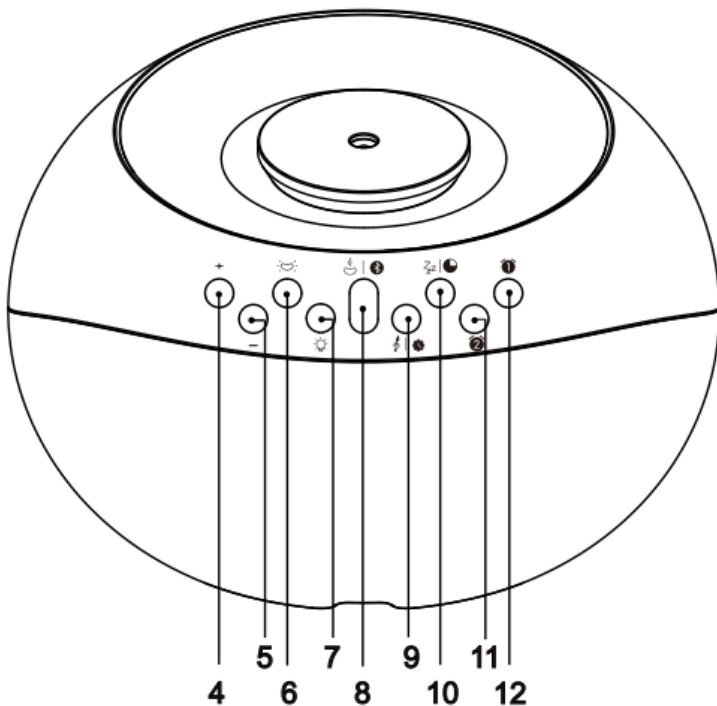

- | | |
|--|------------------------------|
| 1) Compartiment voor flesje met etherische olie/
tuit | 7) Lichthelderheid keuzeknop |
| 2) Scherm | 8) NEVEL\Bluetoothmodus knop |
| 3) Snooze\Dimmer touchknop | 9) Tijd instellen knop |
| 4) Volume omhoog/Klok keuzeknop | 10) Dutje/Slapen knop |
| 5) Volume omlaag/Klok keuzeknop | 11) Alarm 2 instellen knop |
| 6) Lichtkleur keuzeknop | 12) Alarm 1 instellen knop |

Waarschuwingen over de voeding

- Risico op schade aan het product! Zorg dat de netspanning overeenstemt met de spanning die op het label aan de onderkant is vermeld.
- Risico op een elektrische schok! Haal altijd de stekker van het AC-snoer uit het stopcontact door de stekker vast te houden en eruit te halen. Trek nooit aan de kabel zelf
- Voordat u de stekker van het AC-snoer in het stopcontact steekt, controleer of alle andere aansluitingen gemaakt zijn.

Automatische stand-by

Wanneer er geen muziek vanaf een aangesloten toestel wordt afgespeeld, gaat het product automatisch in stand-by als:

- Er gedurende 10 minuten geen enkele knop wordt ingedrukt.
- Er gedurende 10 minuten geen audio vanaf een aangesloten toestel wordt afgespeeld

Basiswerking

Op de voeding aansluiten

- Sluit de meegeleverde AC-netadapter aan op de AC-aansluiting. Sluit de DC-stekker aan op de hoofdeenheid en het toestel opent vervolgens de klok instelmodus. De ingang bevindt zich aan de onderkant van het product.

Opmerking: Gebruik alleen de meegeleverde AC-netadapter met dit product. De batterij kan worden gebruikt als back-upvoeding voor de klok en het alarm. Wanneer de AC-voeding is ontkoppeld, dooft de achtergrondverlichting van het scherm.

Uw Aroma Synergy olie aansluiten

- Haal het flesje met olie uit de daas en verwijder de dop. De dop is voorzien van een kindveilige slot, u moet de dop eerst omlaag duwen en dan draaien om het los te maken
- Haal een van de inbegrepen wieden uit de doos en doe ze in het flesje. Duw deze niet helemaal in het flesje. Laat circa 6mm aan de bovenkant van het flesje uitsteken.
- Verwijder het verspreidingscompartiment/tuit van het Kumo-product en schroef het flesje vervolgens voorzichtig met de hand in de bovenkant van het product vast.
- Breng het verspreidingscompartiment/tuit opnieuw in het Kumo-product aan. Het kan slechts op één manier worden aangebracht en moet vlak binnenin de gebogen kom aan de bovenkant van het Kumo-product zitten.
- Schakel dit product in met behulp van de   knop en druk vervolgens kort om te controleren of de verneveling van de verspreider werkt. Als dit niet het geval is, controleer of u de hierboven vermelde instructies juist hebt gevolgd.

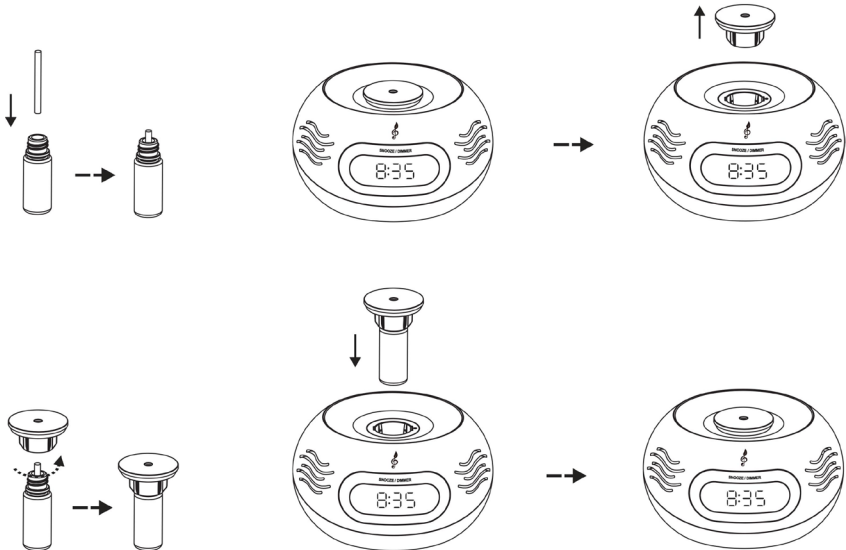

Aromasound app

- Uw product is compatibel met de Aromasound app. Ga naar de Apple App Store of Google Play Store om de app te downloaden en op uw mobiel apparaat te installeren. Deze app maakt het mogelijk om de verspreiding, de verlichting, het alarm en de muziek te bedienen. De volledige instructies over het gebruiken van de app kunnen op de infopagina binnenin de app worden gevonden.



Verbinding met Aromasound app

Na het installeren van de Aromasound app, start de app, schakel uw Kumo in en druk dan op de + knop op de startpagina om een verbinding met uw Kumo-product te maken. De Kumo-naam en afbeelding zullen vervolgens op de verbindingspagina verschijnen. Selecteer de naam en de app zal vervolgens verbinden zodat u de verlichting, nevel, alarmen en muziek op afstand kunt bedienen.

Als u problemen tijdens het verbinden ervaart, controleer of de laatste versie van de app is geïnstalleerd. Als u nog problemen ervaart, neem contact met ons op via assistance@aromasound.eu en meld ons het model van telefoon en versie van besturingssysteem dat u gebruikt, bijv. Samsung Galaxy S8 – Android-versie 8.0

De tijd instellen

- In de stand-bymodus, druk en houd de | knop ingedrukt om de klok instelmodus te openen. De 24-uur tijdnotatie (standaard) wordt op het scherm weergegeven.
- Druk op de + of - knop om de 24-uur of 12-uur tijdnotatie te selecteren.
- Druk op de | knop om te bevestigen en de ,uur' cijfers knippen op het scherm.
- Druk op de + of - knop om het uur aan te passen (houd de knoppen ingedrukt om snel te wijzigen).
- Druk op de | knop om te bevestigen en de minuten' cijfers knippen op het scherm.
- Druk op de + of - knop om de minuten aan te passen (houd de knoppen ingedrukt om snel te wijzigen).
- Druk een laatste keer op de | knop om het instellen van de tijd te voltooien.

Opmerking: Houd deze knop NIET langer dan 5 seconden ingedrukt, anders zal de procedure opnieuw worden gestart.

U kunt de tijd tevens automatisch instellen door de Kumo met de Aromasound app te verbinden.

Het alarm instellen

U kunt twee alarmen instellen om op een verschillende tijd af te gaan.

- In de stand-bymodus, druk en houd de of knop ingedrukt om de klok instelmodus te openen. De cijfers van de klok en het alarmpictogram (of) knippen op het scherm.
- Druk op de - of + knop om het uur aan te passen.
- Druk op de of knop om te bevestigen en de ,minuten' cijfers knippen op het scherm.
- Druk op de - of + knop om de minuten aan te passen.
- Druk op de of om de tijdstelling te bevestigen en het alarmpictogram (of) knippert op het scherm.

Opmerking: U kunt tevens de alarmtoon, de alarmverspreiding en het alarmlichteffect instellen wanneer het alarmpictogram (of) op het scherm knippert.

• **Alarmtoon instellen:** Druk op de | knop om de beltoon () → () → () te selecteren en deze pictogrammen verschijnen op het scherm.

• **Alarmverspreiding instellen:** Druk op de | knop om een van de 3 verspreidingsmodi te kiezen.

Rood pictogram → Elke 30 sec gedurende 30 minuten

Blauw pictogram → Elke 2 minuten gedurende 2 uur

Blauw pictogram → Elke 5 minuten gedurende 2 uur

- **Alarmlichteffect instellen:** Druk herhaaldelijk op de ☀ knop om de helderheid van de LED-verlichting te selecteren.
100%→75%→50%→25%→UIT

- Druk op de 1 of 2 knop om te bevestigen en het pictogram (1 or 2) verschijnt op het scherm.

Opmerking: Druk op de 1 of 2 knop om het alarm te stoppen wanneer de alarmfunctie wordt geactiveerd.

De alarmen kunnen tevens met de Aromasound app worden ingesteld.



Sluimer

- Tik op de Snooze knop om de alarmtoon tijdelijk te onderbreken. De beltoon zal na 10 minuten opnieuw te horen zijn.
- Druk op de 1 of 2 knop om de alarmtoon volledig te stoppen.

Klokdimmer

- Druk lang en herhaaldelijk op de dimmer knop om verschillende helderheidsniveau van het LED-scherm te selecteren.
100%→20%→UIT

De helderheid van de LED-verlichting selecteren

- Druk en houd de ☀ knop ingedrukt om het apparaat in te schakelen.
- Druk en houd de ☀ knop ingedrukt om de LED-verlichting in te schakelen en het pictogram  verschijnt op het scherm.
- Druk vervolgens herhaaldelijk op de ☀ knop om de gewenste helderheid van de LED-verlichting te selecteren.
100%→75%→50%→25%→UIT
- Druk en houd de ☀ knop om de LED-verlichting uit te schakelen en het pictogram  verdwijnt.

De LED-lichtkleur selecteren

- Druk en houd de ☀ knop ingedrukt om het apparaat in te schakelen.
- Druk en houd de 🌈 knop ingedrukt om de LED-verlichting in te schakelen en het pictogram  verschijnt op het scherm.
- Druk vervolgens herhaaldelijk op de 🌈 knop om de gewenste kleurmodus van de LED-verlichting te selecteren:
Blauw→Lichtblauw→Groen→Geel→Oranje→Paars→Wit→Regenboog
- Druk en houd de 🌈 knop om de LED-verlichting uit te schakelen en het pictogram  verdwijnt.
Volle RGB-verlichting kan tevens worden ingesteld met behulp van de Aromasound app.

Het lichtthema selecteren

- Druk en houd de ☀ knop ingedrukt om het apparaat in te schakelen.
- Druk dan op de 🌲 knop om het lichtthema te selecteren.
Schakel tussen Zonsopgang→Oceaan→Bos

De inslaaptimer instellen

- Druk en houd de ☀ knop ingedrukt om het apparaat in te schakelen.
- Druk herhaaldelijk op de 🌙 knop om de periode van de inslaaptimer (in minuten) te selecteren en het  pictogram verschijnt op het scherm.
90→60→30→15→UIT

De DUTJE-timer instellen



- In de stand-bymodus, druk herhaaldelijk op de  knop om de periode van de DUTJE-timer (in minuten) te selecteren en het  pictogram verschijnt op het scherm.
90→60→30→15→UIT

Muziek afspelen

- Druk en houd de  knop ingedrukt om het apparaat in te schakelen.
- Zoek naar "KUMO" in uw lijst met Bluetooth-apparaten en selecteer het vervolgens om de koppeling te maken. Als de koppeling succesvol is verlopen, klinkt er een pieptoon. Na het koppelen, selecteer en speel de gewenste liedjes van uw gekoppeld Bluetooth-apparaat af.

U kunt uw standaard muziekspeler of de muziekspeler binnenin de Aromasound app gebruiken.

NEVEL (Handmatige verspreiding)

- Druk en houd de  knop ingedrukt om het apparaat in te schakelen.
- Druk vervolgens op de  knop om de verspreidingsmodus te selecteren of de verspreiding te annuleren. Het  pictogram verschijnt op het scherm.

Opmerking: Rood pictogram  → Elke 30 sec gedurende 30 minuten

Blauw pictogram  → Elke 2 minuten gedurende 2 uur

Groen pictogram  → Elke 2 minuten gedurende 2 uur

De nevel kan tevens handmatig of automatisch met behulp van de Aromasound app worden geregeld.

Als er geen nevel wordt vrijgegeven, maak de tuit van de verspreider schoon met een wattenstaafje.

Als het probleem nog steeds aanwezig is, wijzig de wiek in het flesje met olie.

Volume omhoog/omlaag

Druk herhaaldelijk op de Volume + of - knop om het volume te verhogen of te verlagen (druk en houd de knoppen ingedrukt om snel te wijzigen).

USB-laaduitgang

Dit product is voorzien van een type A USB DC 5V. 1,0A max. laaduitgang om andere apparaten op te laden. Deze is te vinden aan de onderkant van het product, naast de DC-voedingsingang.

Adapterspecificatie

Naam: AC/DC-adapter

Model: GA241-0902000E

Invoer: 100-240V~, 50/60Hz, 0,6A

Uitvoer: DC9V 2,0A

Fabrikant: Shenzhen Green Power New Co., Ltd.

Productspecificaties

LED-scherm:	0,5 inch met witte LED-achtergrond
Ingang voedingsbron:	DC 9V 2,0A van externe AC/DC-adapter
Stroomverbruik in werking:	18,0W
USB-laaduitgang:	5V 1,0A
Stroomverbruik in stand-by:	≤1W
Totaal uitgaand vermogen:	3W×2ch. RMS@10%THD
Akoestische frequentierespons:	200Hz-10kHz
SNR:	>50dB
Totaal harmonische vervorming:	<2%
Bluetooth-ver.:	v4.2
Koppelingsnaam apparaat:	KUMO

Opmerking: De maximale verbindingsafstand is ongeveer 10 meter. Plaats uw Bluetooth-luidspreker zo dicht mogelijk bij het apparaat om te voorkomen dat de verbinding wordt onderbroken.

Opmerkingen :

- Gooi elektrische en elektronische apparaten niet bij het normale huisvuil.
- a) Breng ze naar een verzamelpunt.
- b) Sommige onderdelen van dit toestel kunnen gevaarlijk zijn voor de gezondheid en het milieu.
- Het Bluetooth® woord, merk en logo zijn geregistreerde handelsmerken die eigendom zijn van Bluetooth SIG, Inc. en elk gebruik van deze merken door Bigben Interactive is onder licentie. Andere handelsmerken en handelsnamen zijn eigendom van hun respectievelijke eigenaars.
- De informatie bevindt zich op het plaatje aan de achterkant van het toestel.



VEREENVOUDIGDE EU-CONFORMITEITSVERKLARING

De ondergetekende, Bigben Interactive, verklaart dat de radioapparatuur van het KUMO type in overeenstemming is met richtlijn 2014/53/EU.

De volledige tekst van de EU-conformiteitsverklaring kan worden geraadpleegd op het volgende internetadres: <https://www.bigbeninteractive.com/support/>

Gemaakt in China

Vervaardigd door BIGBEN INTERACTIVE

396, Rue de la Voyette

CRT2 - FRETIN

CS 90414

59814 LESQUIN Cedex - Frankrijk

www.bigben.eu

support@aromasound.eu



Fabricant : Bigben Interactive FRANCE

396, Rue de la Voyette, C.R.T. 2, Fretin,
CS90414 - 59814 Lesquin Cedex, France

Bigben Interactive DEUTSCHLAND GmbH

Walter Gropius Str. 28, 50126 Bergheim, Deutschland

Bigben Interactive Belgium s.a./n.v.

Waterloo Office Park / Bâtiment H
Drève Richelle 161 bte 15 1410 Waterloo, Belgium

Bigben Interactive NEDERLAND b.v.

's-Gravelandseweg 80, 1217 EW Hilversum, Nederland

Bigben Interactive SPAIN S.L.

C/ Musgo 5, 2ª planta, 28023 Madrid, Spain

Bigben Interactive ITALIA s.r.l

Corso Sempione 221, 20025 Legnano - MI, Italia

FABRIQUÉ EN CHINE / MADE IN CHINA

HOTLINE

FRANCE, du lundi au vendredi (sauf jours fériés) :
9h00-19h00 ou sav.audio@bigben.fr

N°Cristal 09 69 39 79 59

APPEL NON SURTAXE

DEUTSCHLAND, Montag bis Freitag von

09:00 bis 18:00 Uhr (außer an Feiertagen)

Tel.: 02271-9047997

Mail: support@bigben-interactive.de

BELGIQUE, customerservice@bigben-interactive.be

NEDERLAND, customerservice@bigben-interactive.nl

ESPAÑA, sat@bigbeninteractive.es

ITALIA, support@bigbeninteractive.it

www.bigben.eu

KUMO

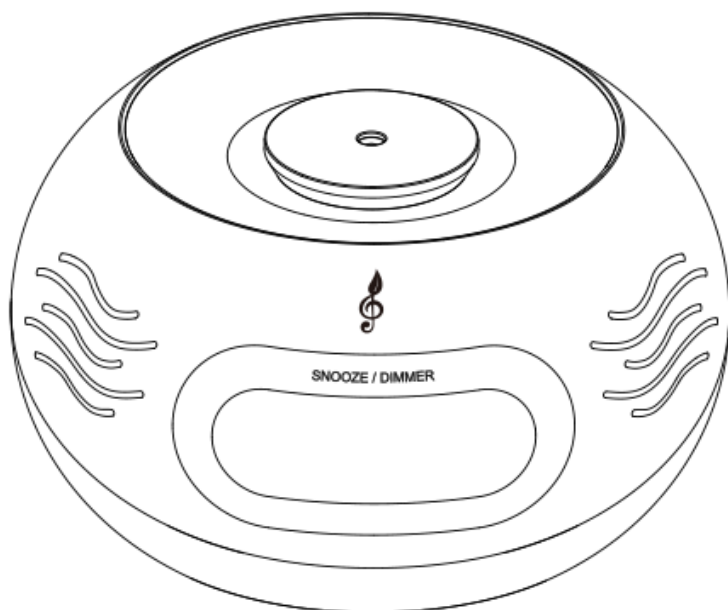
**BUDZIK BLUETOOTH Z WBUDOWANYM
DYFUZOREM ZAPACHOWYM****INSTRUKCJA OBSŁUGI**

PRZED ROZPOCZĘCIEM UŻYWANIA URZĄDZENIA NALEŻY
UWAŻNIE PRZECZYTAĆ NINIEJSZĄ INSTRUKCJĘ OBSŁUGI.
INSTRUKCJĘ NALEŻY ZACHOWAĆ NA PRZYSZŁOŚĆ

Spis treści

Pierwsze kroki	1	Funkcja przyciemniania zegara	7
Ostrzeżenia i uwagi dotyczące bezpieczeństwa	1	Wybór jasności światła LED	7
Ochrona środowiska	3	Wybór koloru światła LED	7
Zawartość opakowania	3	Wybór motywu światła	7
Opis części	3	Ustawianie funkcji zasypiania	7
Uwaga zasilanie	4	Ustawianie zegara DRZEMKI	7
Automatyczny tryb gotowości STANBY	4	Odtwarzanie muzyki	8
Użytkowanie podstawowe	5	MGIEŁKA (ręczne rozpylanie)	8
Podłącz zasilanie	5	Regulacja głośności	8
Podłączanie olejku zapachowego Synergy	5	Rozładowanie USB	8
Nastawianie godziny	6	Specyfikacja zasilacza	8
Nastawianie alarmu	6	Uwagi	10
Funkcja drzemki	7		

Pierwsze kroki

- Wyjąć urządzenie z opakowania.
- Usunąć z urządzenia wszystkie elementy opakowania.
- Włożyć materiały opakowaniowe do kartonu i w bezpieczny sposób je zutilizować.

Ostrzeżenia i uwagi dotyczące bezpieczeństwa

- Przed użyciem urządzenia należy przeczytać ze zrozumieniem wszystkie instrukcje. Gwarancja nie obejmuje szkód powstałych w wyniku nieprzestrzegania instrukcji.



- Nigdy nie należy zdejmować obudowy urządzenia.
- Nigdy nie należy ustawiać urządzenia na innym urządzeniu elektrycznym.
- Przewód zasilający należy chronić przed nadepnięciem lub zagięciem, w szczególności przy wtyczkach, kontaktach oraz w miejscu przyłączenia do urządzenia. Prosimy upewnić się, że napięcie zasilania odpowiada napięciu podanemu na etykiecie z tyłu. Aby odłączyć przewód zasilający, należy zawsze wyjmować wtyczkę z kontaktu. Nigdy nie wolno ciągnąć za przewód. Przed podłączeniem przewodu zasilającego, należy upewnić się, że wykonane zostały wszystkie inne połączenia.
- Należy używać wyłącznie akcesoriów/osprzętu wskazanych przez producenta.
- Wszelkie naprawy należy powierzać wykwalifikowanym serwisantom. Naprawa w serwisie jest wymagana, jeśli urządzenie zostało w jakikolwiek sposób uszkodzone, na przykład:
 - uszkodzony przewód zasilający,
 - do wnętrza obudowy urządzenia dostała się ciecz lub wprowadzony został przedmiot,
 - urządzenie było narażone na deszcz lub wilgoć,
 - urządzenie nie działa w zwykły sposób,
 - urządzenie zostało upuszczone.
- Tabliczka znamionowa znajduje się na spodzie urządzenia.
- Aby zapewnić prawidłową wentylację, wokół urządzenia musi być wystarczająco dużo wolnego miejsca.
- Urządzenie jest przewidziane do używania w klimacie umiarkowanym; należy je chronić przed bezpośrednim nasłonecznieniem, ogniem lub gorącym. Urządzenia nie wolno ustawiać w pobliżu źródeł ciepła.
- Baterie (zestaw baterii lub zainstalowane baterie) nie powinny być narażone na nadmierne nagrzewanie, np. promieniami słonecznymi, ogniem itp.

- Przed czyszczeniem urządzenie należy odłączyć od zasilania. Nigdy nie należy smarować jakiegokolwiek części urządzenia smarem lub olejem. Urządzenie należy czyścić miękką ściereczką. Nie należy używać środków ściernych ani innych silnie działających środków czyszczących. Przewód zasilający, wtyczka lub zasilacz muszą być zawsze łatwo dostępne tak, aby urządzenie można było odłączyć od zasilania.
- Urządzenia nie należy używać w pobliżu wody. Nie należy go narażać na kontakt z kapiącą wodą lub zachlapanie. Urządzenia nie należy używać w warunkach dużej wilgotności.
- Na czas burzy lub gdy urządzenie nie będzie używane przez dłuższy czas, należy je odłączyć od zasilania.



Symbol błyskawicy w trójkącie równobocznym ma na celu ostrzec użytkownika o występowaniu wewnątrz urządzenia niez izolowanego napięcia, dostatecznie wysokiego, aby stwarzać ryzyko porażenia prądem.



Wykrzyknik w trójkącie równobocznym oznacza ważne instrukcje dotyczące działania lub konserwacji (serwisowania), występujące w dokumentacji towarzyszącej urządzeniu.

Urządzenie należy ustawić w docelowym miejscu. Rozwinąć przewód. Włożyć wtyczkę przewodu do kontaktu i jeśli trzeba włączyć przełącznik.

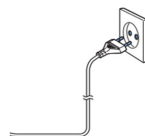

MATERIAL KLASY II	
PRĄD PRZEMIENNY	
TYLKO DO UŻYTKU W POMIESZCZENIACH	



Ważna informacja: Należy używać wyłącznie zasilaczy jak poniżej.

Ochrona środowiska



Urządzenie zostało zaprojektowane i wyprodukowane z użyciem wysokiej jakości materiałów i elementów, które można utylizować lub ponownie wykorzystać.

Należy zadbać o przyjazny dla środowiska sposób utylizacji baterii.



Gdy na produkcie widnieje symbol przekreślonego kubła na śmieci na kótkach, oznacza to, że produkt jest objęty europejską dyrektywą 2002/96/WE. Prosimy zapoznać się z informacjami na temat miejscowego systemu zbiórki selektywnej zużytego sprzętu elektrycznego i elektronicznego. Prosimy przestrzegać przepisów lokalnych. Starego produktu nie należy wyrzucać razem ze zwykłymi śmieciami domowymi. Właściwa utylizacja starego produktu pomaga zapobiec potencjalnie negatywnym konsekwencjom dla środowiska i zdrowia człowieka.

Zawartość opakowania

Prosimy o sprawdzenie zawartości opakowania:

- Urządzenie
- Zasilacz sieciowy (AC)
- Instrukcja obsługi
- 1 butelka olejku eterycznego i 2 patyczki

Opis części

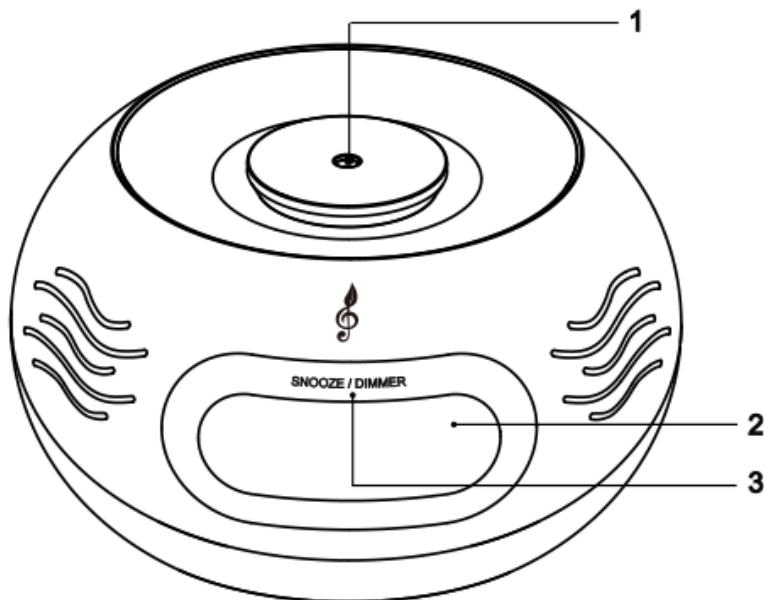

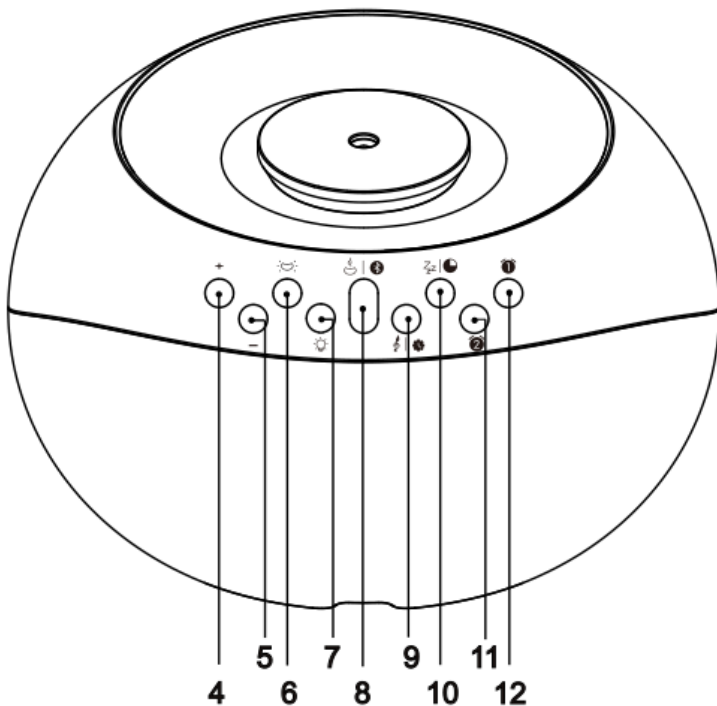

- | | |
|--|---|
| 1) Schowek na butelkę na olejek eteryczny/ dyszę | 7) Przycisk wyboru jasności światła |
| 2) Wyświetlacz | 8) Przycisk trybu Bluetooth/MGIEŁKI |
| 3) Przycisk Drzemki/przyciemniania | 9) Przycisk ustawiania zegara |
| 4) Przycisk pogłaśniania/wyboru zegara | 10) Przycisk NAP/SLEEP (drzemka/spanie) |
| 5) Przycisk ściszenia/wyboru zegara | 11) Przycisk ustawiania alarmu 2 |
| 6) Przycisk wyboru koloru światła | 12) Przycisk ustawiania alarmu 1 |

Uwaga zasilanie

- Ryzyko uszkodzenia produktu! Prosimy upewnić się, że napięcie zasilania odpowiada napięciu podanemu na etykiecie na spodzie.
- Ryzyko porażenia prądem! Aby odłączyć przewód zasilający, należy zawsze wyjmować wtyczkę z kontaktu. Nigdy nie wolno ciągnąć za przewód.
- Przed podłączeniem przewodu zasilającego, należy upewnić się, że wykonane zostały wszystkie inne połączenia.

Automatyczny tryb gotowości STANBY

Gdy na podłączonym urządzeniu nie jest odtwarzana żadna muzyka, produkt automatycznie przełącza się w tryb gotowości, jeżeli:

- Przez 10 minut nie zostanie wciśnięty żaden przycisk,
- Przez 10 minut pojawi się sygnał audio z podłączonego urządzenia.

Użytkowanie podstawowe

Podłącz zasilanie

- Podłącz załączony zasilacz AC do gniazdka AC, podłącz wtyczkę DC do głównej jednostki a jednostka przejdzie w początkowy tryb zegara. Wejście znajduje się na spodzie produktu.

Uwaga: Używaj tylko załączonego zasilacza AC z tym produktem. Baterie można używać tylko jako zasilanie zapasowe do zegara i budzika. Po odłączeniu zasilania AC, tył panelu wyświetlacza wyłączy się.

Podłączanie olejku zapachowego Synergy

- Wyjmij butelkę olejku z pudełka i zdejmij zakrętkę. Jest ona wyposażona w blokadę zabezpieczającą przed dziećmi, należy więc wcisnąć ją i przekręcić, by odblokować.
- Rozpakuj jeden z załączonych knotów w pudełku i włóż do butelki. Nie wkładaj całkowicie do środka. Z butelki powinno wystawać około 6 mm.
- Wyjmij schowek/dyszę do rozpylania z produktu Kumó i ręcznie przykręć ostrożnie butelkę u góry.
- Włóż schowek/dyszę do rozpylania do produktu Kumó. Pasuje on tylko w jednym miejscu i powinien znajdować się na płasko wewnątrz zakrzywionej miski na górze Kumó.
- Włącz produkt za pomocą przycisku  a następnie krótkim wciśnięciem sprawdź, czy dyfuzor mgiełki działa. Jeśli nie działa, sprawdź, czy postępowaliśmy/aś zgodnie z powyższymi, i instrukcjami.

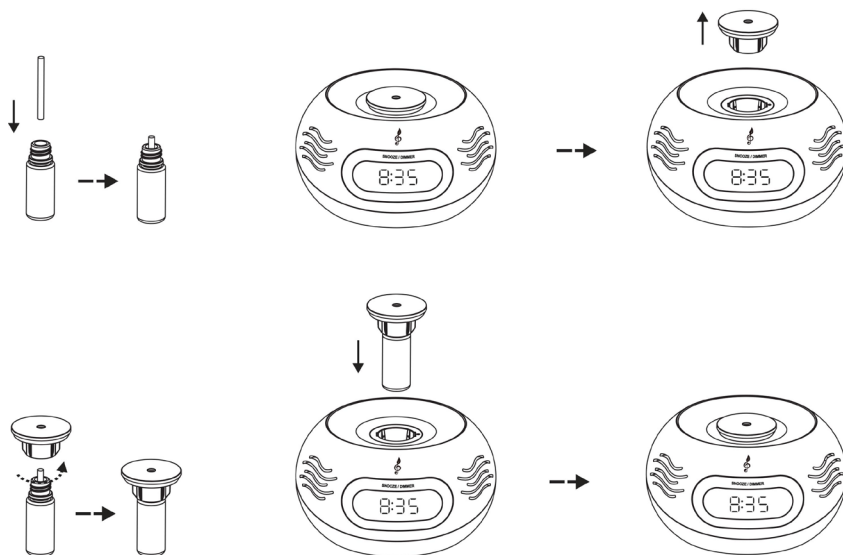

Aplikacja Aromasound

- Produkt jest kompatybilny z aplikacją Aromasound . Możesz ją pobrać z Apple App Store lub Google Play Store i zainstalować na swoim urządzeniu mobilnym. Aplikacja umożliwia regulację rozpylania, światła, ustawień alarmu i muzyki. Pełne instrukcje obsługi aplikacji znajdują się na stronie informacyjnej w aplikacji.



Podłączanie aplikacji Aromasound

Po zainstalowaniu aplikacji Aromasound uruchom ją, podłącz Kumo i wciśnij przycisk + na pierwszej stronie, by połączyć się z produktem Kumo. Nazwa i obraz Kumo wyświetlą się na stronie połączenia. Wybierz nazwę a aplikacja połączy się i umożliwi regulację na odległość światła, mgiełki, alarmu i muzyki.

Jeśli napotykasz problemy z połączeniem, zawsze sprawdź, czy zainstalowana jest najnowsza wersja aplikacji. W razie problemów wyślij wiadomość na adres mail assistance@aromasound.eu i zaznacz model telefonu oraz wersję używanego systemu operacyjnego np. Samsung Galaxy S8 – Android wersja 8.0

Nastawianie godziny

- W trybie czuwania wciśnij i przytrzymaj przycisk | , by potwierdzić przejście do trybu ustawiania zegara i wyświetlanie w formacie 24 godzin (domyślny).
- Wciśnij przycisk + lub -, by wybrać format wyświetlania 24 godzinny lub 12 godzinny.
- Wciśnij przycisk | , by potwierdzić a cyfry 'godziny' zaczną migać.
- Wciśnij przycisk + lub -, by ustawić godzinę (wciśnij i przytrzymaj przyciski dla szybkiego ustawiania)
- Wciśnij przycisk | , by potwierdzić a cyfry 'minut' zaczną migać.
- Wciśnij przycisk + lub -, by ustawić minuty (wciśnij i przytrzymaj przyciski dla szybkiego ustawiania)
- Wciśnij przycisk | po raz ostatni, by zakończyć ustawienie godziny.

Uwaga: NIE wciskaj i nie trzymaj przycisku przez dłużej niż 5 sekund, gdyż procedura ustawiania rozpocznie się ponownie.

Możesz również automatycznie ustawić godzinę podłączając Kumo do aplikacji Aromasound .

Nastawianie alarmu

Można ustawić dwie godziny alarmów, by dzwoniły o różnej godzinie.

- W trybie czuwania wciśnij i przytrzymaj przycisk lub przycisk, by potwierdzić przejście do trybu ustawiania zegara, cyfry zegara oraz ikona alarmu (lub) na wyświetlaczu zaczną migać.
- W celu ustawienia godziny należy wcisnąć przycisk - lub +.
- Wciśnij przycisk lub , by potwierdzić a cyfry 'minut' zaczną migać na wyświetlaczu.
- W celu ustawienia minut należy wcisnąć przycisk - lub +.
- Wciśnij przycisk lub , by potwierdzić ustawienie godziny a ikona alarmu (lub) zacznie migać na wyświetlaczu.

Uwaga: Możesz również ustawić dzwonek alarmu, alarm dyfuzora i alarm efektów świetlnych, gdy ikona alarmu (lub) zacznie migać na wyświetlaczu.



- **Ustawienie dzwonka alarmu:** Wciśnij przycisk | , by wybrać dzwonek () → → → a ikony wyświetlą się na wyświetlaczu.
- **Ustawienie alarmu dyfuzora:** Wciśnij przycisk | , by wybrać 3 tryby dyfuzora.
Czerwona ikona → Co 30 sekund przez 30 minut
Niebieska ikona Co 2 minuty przez 2 godziny
Zielona ikona → Co 5 minut przez 2 godziny
- **Ustawienie alarmu efektu świetlnego:** Aby wybrać jasność wyświetlacza LED, wystarczy nacisnąć przycisk .
100%→75%→50%→25%→OFF

- I wciśnij przycisk  lub , by wybrać potwierdzić a ikona ( lub ) wyświetli się na wyświetlaczu.

Uwaga: Wciśnij przycisk  lub , by wyłączyć dzwonek, gdy funkcja alarmu włączy się.

Dzwonek można też ustawić za pomocą aplikacji Aromasound.

Funkcja drzemki







- Stuknij lekko przycisk Drzemka, by tymczasowo zatrzymać dzwonek alarmu. Dzwonek powtórzy się po 10 minutach.
- Wciśnij przycisk  lub , by zatrzymać dzwonek alarmu.

Funkcja przyciemniania zegara







- Aby wybrać różne poziomy jasności wyświetlacza LED, nacisnąć kilkakrotnie przez dłuższy czas przycisk ściemniania.

100%→20%→OFF





Wybór jasności światła LED

- Wcisnąć i przytrzymać przycisk  , aby włączyć urządzenie.
- Wcisnąć i przytrzymać przycisk , by włączyć światło LED. Na wyświetlaczu wyświetli się ikona .
- Naciskać kilkakrotnie przycisk , by wybrać jasność światła LED.
100%→75%→50%→25%→OFF
- Wcisnąć i przytrzymać przycisk , by wyłączyć światło LED. Ikona zniknie.





Wybór koloru światła LED

- Wcisnąć i przytrzymać przycisk  , aby włączyć urządzenie.
- Wcisnąć i przytrzymać przycisk , by włączyć światło LED. Na wyświetlaczu wyświetli się ikona .
- Naciskać kilkakrotnie przycisk , by wybrać jasność światła LED.
Niebieski → Błękitny → Zielony → Żółty → Pomarańczowy → Purpurowy → Biały → Tęczyowy
- Wcisnąć i przytrzymać przycisk , by wyłączyć światło LED. Ikona zniknie.
Całkowite oświetlenie RGB można regulować za pomocą aplikacji Aromasound .

Wybór motywu światła

- Naciskać kilkakrotnie przycisk  , by wybrać motyw światła
- Następnie wcisnąć przycisk  , by wybrać motyw światła.
Cykl między Wschód słońca → Ocean → Las

Ustawianie funkcji zasypiania

- Naciskać i przytrzymać przycisk  , by włączyć urządzenie.
 - Wciśnij kilkakrotnie przycisk  , by wybrać czas spania (w minutach) a na wyświetlaczu wyświetli się ikona .
- 90→60→30→15→OFF



Ustawianie zegara DRZEMKI

- W trybie czuwania, wciśnij kilkakrotnie przycisk  , by wybrać czas DRZEMKI (w minutach) a na wyświetlaczu wyświetli się ikona .
- 90→60→30→15→OFF

Odtwarzanie muzyki

- Naciskać i przytrzymać przycisk , by włączyć urządzenie.
 - Na liście urządzeń Bluetooth należy wyszukać urządzenie „KLIMO” i wybrać je do sparowania z urządzeniem. Jeśli sparowanie powiedzie się, zostanie to potwierdzone sygnałem dźwiękowym. Po sparowaniu można dowolnie wybierać i odtwarzać utwory z urządzenia Bluetooth.
- Możesz użyć standardowego odtwarzacza lub odtwarzacza z aplikacji Aromasound .

MGIEŁKA (ręczne rozpylanie)

- Naciskać i przytrzymać przycisk , by włączyć urządzenie.
- Następnie wcisnąć przycisk , by wybrać tryb rozpylania lub anulować rozpylanie. Na wyświetlaczu wyświetli się ikona .

Uwaga: Czerwona ikona  → co 30 sekund przez 30 minut

Niebieska ikona  → co 2 minuty przez 2 godziny

Zielona ikona  → co 5 minut przez 2 godziny

Mgiełkę można również regulować ręcznie lub automatycznie za pomocą aplikacji Aromasound .

Jeśli mgiełka nie pojawi się, należy wyczyścić dysze rozpylającą za pomocą wacika. Jeśli problem nie znika, możesz również zmienić knot w butelce olejku.

Regulacja głośności

Wciśnij kilkakrotnie przycisk Volume + lub Volume -, by zwiększyć lub zmniejszyć głośność (wciśnij i przytrzymaj przyciski dla szybkiego ustawiania).

Rozładowanie USB

Produkt ten zawiera typ A USB DC 5V. wyjście ładowania maks. 1.0A do ładowania innego sprzętu. Znajduje się ono na spodzie produktu obok wejścia zasilania DC.

Specyfikacja zasilacza

Nazwa: Zasilacz sieciowy (AC/DC)

Model: GA241-0902000E

Wejście: 100-240V~, 50/60Hz, 0.6A

Wyjście: DC9V 2.0A

Producent: Shenzhen Green Power New Co., Ltd.

Specyfikacja produktu

Wyświetlacz LED	0,5 cali z tyłem z białą LED
Źródło mocy wejściowej.	DC 9V 2.0A z zewnętrznego zasilacza AC/DC
Zużycie energii podczas działania:	18.0W
Wejście portu ładującego przez USB	5V 1.0A
Pobór mocy podczas czuwania:	≤1W
Całkowita moc wyjściowa:	3W×2ch.RMS@10%THD
Odpowiedź akustyczna częstotliwości:	200Hz-10kHz
SNR:	>50dB
Całkowite zniekształcenie harmoniczne:	<2%
Wersja Bluetooth:	v4.2
Nazwa parowania urządzenia:	KUMO

Uwaga: Maksymalna odległość połączenia wynosi około 10 metrów. Aby uniknąć zakłóceń, głośnik Bluetooth należy umieścić jak najbliżej urządzenia.

Uwagi:

- Urządzeń elektrycznych i elektronicznych nie należy wyrzucać razem ze zwykłymi odpadami komunalnymi.
 - a) Należy je oddać do punktu zbiórki.
 - b) Niektóre podzespoły w tych urządzeniach mogą być niebezpieczne dla zdrowia i środowiska.
- Wyraz, znak i logo Bluetooth® są zastrzeżonymi znakami towarowymi należącymi do firmy Bluetooth SIG, Inc. Wszelkie ich użycie przez firmę Bigben Interactive odbywa się na zasadzie licencji. Pozostałe znaki towarowe i nazwy handlowe stanowią własność ich właścicieli.
 - Informacje podane są na tabliczce znajdującej się z tyłu urządzenia.



DEKLARACJA ZGODNOŚCI

Niżej podpisany oświadcza w imieniu Bigben Interactive, że urządzenie radiowe typu KUMO jest zgodne z dyrektywą 2014/53/UE.

Pełny tekst jest dostępny na stronie <https://www.bigbeninteractive.com/support/>

Wyprodukowano w Chinach
Wyprodukowane przez BIGBEN INTERACTIVE
396, Rue de la Voyette
CRT2 – FRETIN
CS 90414
59814 LESQUIN Cedex – France/Francja
www.bigben.eu
support@aromasound.eu



Fabricant : Bigben Interactive FRANCE

396, Rue de la Voyette, C.R.T. 2, Fretin,
CS90414 - 59814 Lesquin Cedex, France

Bigben Interactive DEUTSCHLAND GmbH

Walter Gropius Str. 28, 50126 Bergheim, Deutschland

Bigben Interactive Belgium s.a./n.v.

Waterloo Office Park / Bâtiment H
Drève Richelle 161 bte 15 1410 Waterloo, Belgium

Bigben Interactive NEDERLAND b.v.

's-Gravelandseweg 80, 1217 EW Hilversum, Nederland

Bigben Interactive SPAIN S.L.

C/ Musgo 5, 2ª planta, 28023 Madrid, Spain

Bigben Interactive ITALIA s.r.l

Corso Sempione 221, 20025 Legnano - MI, Italia

FABRIQUÉ EN CHINE / MADE IN CHINA

HOTLINE

FRANCE, du lundi au vendredi (sauf jours fériés) :
9h00-19h00 ou sav.audio@bigben.fr

 **N°Cristal 09 69 39 79 59**

APPEL NON SURTAXE

DEUTSCHLAND, Montag bis Freitag von

09:00 bis 18:00 Uhr (außer an Feiertagen)

Tel.: 02271-9047997

Mail: support@bigben-interactive.de

BELGIQUE, customerservice@bigben-interactive.be

NEDERLAND, customerservice@bigben-interactive.nl

ESPAÑA, sat@bigbeninteractive.es

ITALIA, support@bigbeninteractive.it

www.bigben.eu