

BIGBEN

FR

CD63NUSB

Lecteur CD portable



MODE D'EMPLOI

AVANT D'UTILISER CET APPAREIL, VEUILLEZ LIRE ATTENTIVEMENT CE MODE D'EMPLOI ET LE CONSERVER AFIN DE POUVOIR LE CONSULTER ULTÉRIEUREMENT.

Démarrage	2	Spécifications techniques	9
Contenu de la boîte	4	Protection de l'environnement	9
Description des pièces	5	Informations complémentaires	9
Description des commandes	6	Déclaration de conformité	9
Caractéristiques et fonctionnement	7		
Avertissement concernant les piles	8		

Démarrage

- Sortez l'appareil de la boîte.
- Retirez tous les matériaux d'emballage du produit.
- Placez les matériaux d'emballage dans la boîte ou jetez-les en toute sécurité en respectant les consignes de tri sélectif figurant sur l'emballage de l'appareil.

Avertissements et consignes de sécurité

Vous devez avoir lu et compris toutes les instructions avant d'utiliser cet appareil. En cas de dommages dus au non-respect des instructions, la garantie ne s'appliquera pas.



1. Ne retirez jamais le boîtier de cet appareil.
2. Ne placez jamais cet appareil sur un autre équipement électrique.
3. Protégez le cordon d'alimentation de façon à éviter de marcher dessus ou de le coincer, particulièrement au niveau des fiches, des prises de courant et du point de sortie de l'appareil. Vérifiez que la tension d'alimentation correspond à la tension indiquée sur la plaque à l'arrière de l'appareil. Lorsque vous débranchez la prise secteur, retirez toujours la fiche de la prise. Ne tirez jamais sur le cordon. Avant de brancher la prise secteur, assurez-vous d'avoir effectué tous les autres branchements.
4. Utilisez uniquement des équipements/accessoires recommandés par le fabricant.
5. Confiez toutes les réparations de l'appareil à des réparateurs qualifiés. Une réparation est nécessaire quand l'appareil a été endommagé d'une quelconque manière, notamment :
 - si le cordon d'alimentation est endommagé ;
 - en cas de déversement de liquide ou d'insertion d'objets dans l'appareil ;
 - en cas d'exposition de l'appareil à la pluie ou à l'humidité ;
 - si l'appareil ne fonctionne pas normalement ;
 - ou si l'appareil est tombé ou a subi un choc.
6. La plaque signalétique se trouve sur la partie inférieure de l'appareil.
7. Ne bloquez jamais les orifices de ventilation.
8. Assurez-vous de disposer d'un espace suffisant pour assurer la ventilation. Placez le produit sur une surface stable.
9. Cet appareil doit être utilisé dans un environnement tempéré, à l'abri de la lumière directe du soleil, des flammes nues ou de la chaleur, des appareils de chauffage, des cuisinières ou de tout autre appareil (y compris des amplificateurs) qui génère de la chaleur. Ne l'installez pas à proximité de sources de chaleur.





10. Les batteries (bloc-batterie ou piles installées) ne doivent pas être exposées à une chaleur excessive, comme les rayons du soleil, un incendie, etc.
11. Débranchez toujours l'appareil avant de le nettoyer. Ne lubrifiez aucune partie de cet appareil. Nettoyez-le avec un chiffon doux. N'utilisez pas de produits abrasifs ni de nettoyeurs agressifs.
12. Assurez-vous de toujours pouvoir accéder facilement au cordon d'alimentation, à la fiche ou à l'adaptateur, afin de pouvoir débrancher cet appareil de la prise secteur si nécessaire.
13. N'utilisez pas cet appareil à proximité d'un point d'eau. Il ne doit pas entrer en contact avec des gouttes ni des éclaboussures. N'utilisez pas cet appareil dans un environnement humide ou mouillé.
14. Débranchez cet appareil en cas d'orage ou si vous n'allez pas l'utiliser pendant une longue période.
15. Cet appareil peut être utilisé par des enfants âgés de 8 ans et plus, ainsi que par des personnes présentant des capacités physiques, sensorielles ou mentales réduites ou un manque d'expérience et de connaissances, à condition qu'ils soient surveillés ou aient reçu des instructions concernant l'utilisation de l'appareil en toute sécurité et comprennent les risques encourus. Les enfants ne doivent pas jouer avec l'appareil, ni avec le cordon (risque d'étranglement). Le nettoyage et l'entretien ne doivent pas être effectués par des enfants sans surveillance.
16. Cet appareil doit être alimenté uniquement en très basse tension de sécurité correspondant au marquage figurant sur l'appareil.
17. La batterie doit être retirée de l'appareil avant de le mettre au rebut. L'appareil doit être débranché de l'alimentation lorsque vous retirez la batterie.
18. Lors de l'utilisation du produit, il doit être placé à au moins 20 cm de distance du corps humain.
19. Cet appareil est réservé à un usage domestique ; ne l'utilisez pas à l'extérieur.



Le symbole de l'éclair dans un triangle équilatéral avertit les utilisateurs de la présence, à l'intérieur de l'appareil, de tensions électriques dangereuses non isolées suffisamment puissantes pour présenter un risque d'électrocution.



Le point d'exclamation dans un triangle indique la présence de consignes importantes relatives au fonctionnement et à l'entretien (réparation) dans la documentation accompagnant l'appareil.

Matériau de classe II	
Courant continu	
Courant alternatif	
Pour une utilisation à l'intérieur uniquement	

Contenu de la boîte

Vérifiez et identifiez le contenu de votre boîte :

- Lecteur CD
- Câble d'alimentation secteur
- Manuel d'utilisation

Description des pièces

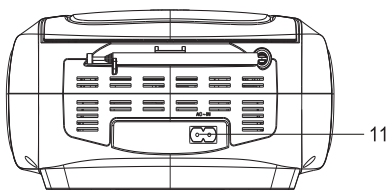
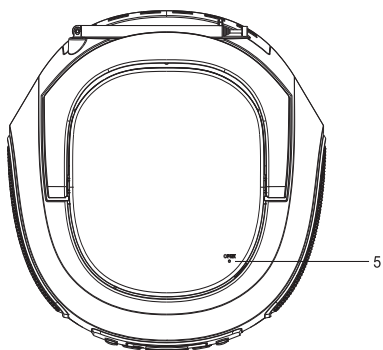
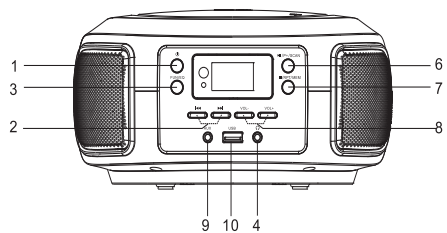

1. ON/OFF
2. PRÉC/TUN-/SUIVANT/TUN+
3. EQ/MODE
4. ENTRÉE ÉCOUTEURS
5. COUVERCLE DU LECTEUR CD
6. LECTURE/PAUSE/P+/SCAN
7. STOP/REP/MEM
8. VOL+/VOL-
9. AUX
10. USB
11. ALIMENTATION ÉLECTRIQUE

Description des commandes

1. ON/OFF

Mode veille : appuyez brièvement pour allumer l'appareil et à nouveau brièvement pour l'éteindre. L'appareil se met par défaut sur radio FM lorsqu'on l'allume pour la première fois.

2. PRÉC/TUN-/SUIVANT/TUN+

En mode FM : Appuyez brièvement pour rechercher manuellement votre station radio. Appuyez longuement pour faire défiler les stations.

En mode CD/USB : Appuyez brièvement pour revenir à la piste précédente ou passer à la suivante. Appuyez longuement pour revenir en arrière ou avancer rapidement.

En mode AUX : Ces boutons n'ont pas de fonction.

3. EQ/MODE

Appuyez longuement sur le bouton EQ pour faire défiler les différents modes de son (FLAT/CLASS/JAZZ/ROCK/POP).

Pendant le fonctionnement : appuyez brièvement pour changer de mode (Radio/CD/USB/AUX).

4. ÉCOUTEURS

Entrée ÉCOUTEURS

ATTENTION ! Risque de dommage auditif

- Réglez le volume sur l'appareil à faible puissance avant de brancher les écouteurs.
- Ne réglez pas le volume trop fort, en particulier si vous les utilisez souvent ou pendant une longue durée.

L'exposition à des volumes excessifs peut provoquer des dommages auditifs irréversibles.

5. OUVRIR/FERMER LE COUVERCLE DU LECTEUR CD

6. LECTURE/PAUSE/P+/SCAN

En mode FM : appuyez brièvement pour faire défiler rapidement les fréquences des stations disponibles. Appuyez pendant 2 secondes pour rechercher automatiquement les fréquences FM.

En mode CD/USB : appuyez brièvement pour mettre la lecture en pause, et une seconde fois pour reprendre la lecture.

En mode AUX : Ce bouton n'a pas de fonction.

7. STOP/REP/MEM

En mode FM : appuyez brièvement pour enregistrer la station que vous êtes en train d'écouter. Vous pouvez enregistrer jusqu'à 30 stations avec << et >>.

En mode CD/USB : En mode lecture, appuyez brièvement pour répéter une piste, appuyez une deuxième fois pour répéter toutes les pistes, et une troisième fois pour annuler la répétition. Appuyez longuement pour arrêter la lecture.

En mode AUX : Ce bouton n'a pas de fonction.

8. VOL+/VOL-

Appuyez brièvement pour augmenter ou diminuer le volume sonore d'un niveau.
Appuyez longtemps pour augmenter ou diminuer progressivement le volume sonore.

9. AUX

Utilisez l'entrée auxiliaire pour connecter une source audio externe (lecteur MP3) à l'appareil.

10. USB

Insérez une clé USB et appuyez sur le bouton Mode pour sélectionner le mode USB.
NB : Utilisez uniquement une clé USB d'une capacité maximale de 32 GO. Une capacité plus élevée peut endommager l'appareil.

11. ENTRÉE ALIMENTATION SECTEUR

Utilisez l'entrée alimentation secteur pour connecter l'appareil au secteur.

Spécifications du câble d'alimentation

Alimentation : 110-240V ~ 50/60Hz 0,5A

Sortie max : 5V = 1 A Max

Longueur du câble : Environ 1,2 m

Caractéristiques et fonctionnement

Alimentation secteur

Raccordez le câble secteur amovible à une prise murale standard (110-240V~ 50/60Hz)

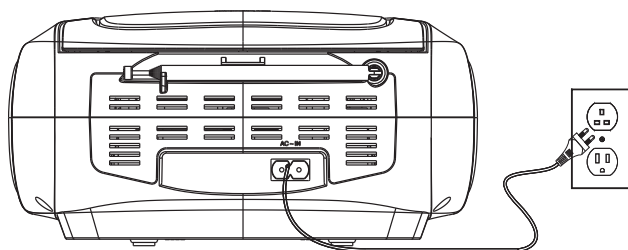

Alimentation par piles

Nécessite quatre piles R14 (non incluses).

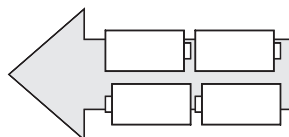
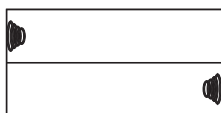
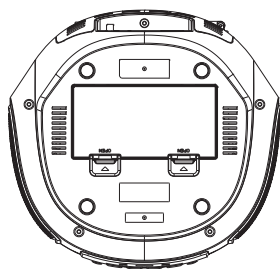

Réglage radio FM

Étape 1 : Appuyez sur le **bouton Mode** pour choisir le mode FM. Dépliez l'antenne FM pour améliorer la réception FM.

Étape 2 : Appuyez brièvement sur **PRÉC** ou **SUIVANT** pour revenir à la station précédente ou passer à la suivante.

Lire un CD

Étape 1 : Ouvrez le couvercle du lecteur CD et mettez un CD dans le lecteur.

Étape 2 : Appuyez sur le bouton **Mode** pour sélectionner le mode CD.

Étape 3 : Appuyez sur le **bouton Lecture/Pause** pour commencer à lire le CD choisi.

Utilisation de l'entrée auxiliaire

Étape 1 : Raccordez un câble jack aux 3,5 mm à l'**entrée auxiliaire** sur l'appareil et à la sortie audio du lecteur MP3 ou d'un téléphone portable.

Étape 2 : Appuyez sur le **bouton MODE** de façon répétée pour sélectionner le mode d'entrée Aux.

La musique lue par le lecteur MP3 connecté est à présent diffusée par l'appareil.

Avertissement concernant les piles :

Ce produit contient une pile ou des piles.

- Conservez et tenez les piles neuves et usagées hors de portée des enfants ou de toute personne vulnérable. Si le compartiment à pile(s) ne se fermait plus correctement, arrêtez d'utiliser le produit.
- Si le liquide d'une pile alcaline entre en contact avec la peau et/ou les yeux, rincez-les immédiatement à l'eau claire et consultez un médecin.
- Si une fuite de liquide de pile alcaline se produit, essuyez le liquide avec un chiffon et remplacez la pile avec une nouvelle.
- N'avaliez pas la/les piles. Si une pile est avalée, elle peut provoquer de graves brûlures internes en 2 heures à peine et causer la mort. Si les piles sont avalées, contacter immédiatement un centre anti-poison et consultez un médecin.
- Utilisez des piles AA Ni-MH, alcalines ou au lithium.
- Ne chargez pas ces piles. Le chargement de piles non rechargeables entraîne des émissions de gaz et/ou de chaleur pouvant provoquer des explosions et/ou des incendies.
- N'utilisez pas différents types de piles ou des piles neuves et anciennes en même temps.
- Insérez les piles selon la polarité (+ et -) correcte.
- Ne mettez pas en contact les mêmes pôles des piles.
- Retirez rapidement les piles épuisées. Risque d'explosion de la pile si celle-ci n'est pas correctement remplacée ou si l'appareil n'est pas utilisé durant un certain temps.
- Remplacez la pile avec un modèle identique ou équivalent.
- Les piles (ou bloc de piles ou batterie) ne doivent pas être exposées à une chaleur excessive, comme la lumière du soleil, le feu, etc.
- Ne chauffez pas les piles et ne les jetez pas au feu ou dans l'eau.
- Ne retirez pas les piles avec des pinces métalliques et n'utilisez pas d'objet métallique tel que la pointe d'un stylo ou des pinces. Évitez de déformer, d'écraser et de perforer les piles.
- Ne démontez pas les piles.
- Couvrez les extrémités des piles avec du ruban afin d'éviter les explosions et la

combustion lorsque vous devez les mettre au rebut.

- Veillez au respect de l'environnement lors de la mise au rebut des piles
- Ne jetez pas les piles avec les déchets ménagers ordinaires.
- Lors de la mise au rebut des piles, veillez à respecter la réglementation locale en vigueur en matière de mise au rebut.

Spécifications techniques

Type	Spécifications	Type	Spécifications
Enceinte	2 W	Puissance RMS	4 W
Consommation d'énergie	2 W	Alimentation électrique	5V, 1A courant continu
Impédance de l'enceinte	4 Ω	Haut-parleur	Enceinte Ø 40 mm, 4 Ohms
Sensibilité	90 ± 2dB	Puissance en veille	0,5 W

Dans un environnement avec des décharges électrostatiques, l'appareil risque de s'éteindre. L'utilisateur doit alors recharger la batterie et réinitialiser l'appareil.

Protection de l'environnement



Votre produit a été conçu et fabriqué avec des matériaux et composants de grande qualité, qui peuvent être recyclés et réutilisés. Il convient d'attirer l'attention sur les aspects environnementaux de l'élimination des batteries.



Lorsque ce symbole d'une poubelle barrée sur roues se trouve sur un produit, cela signifie que le produit est couvert par la Directive Européenne 2002/96/CE. Veuillez vous informer du système local de collecte séparée pour les produits électriques et électroniques. Veuillez agir selon les règles locales et ne jetez pas vos anciens produits avec les ordures ménagères. En assurant l'élimination de ce produit, vous aidez également à prévenir les conséquences potentiellement négatives pour l'environnement et la santé humaine.

Informations complémentaires

- Ce produit a été fabriqué et vendu sous la responsabilité de Bigben Interactive.

Déclaration de conformité

- Par la présente Bigben Interactive déclare que l'équipement radioélectrique du type CD63NUSB est conforme à la directive 2014/53/UE. Le texte complet de la déclaration UE de conformité est disponible à l'adresse internet suivante: www.bigben.fr/support

Garantie

Ce produit est garanti par Bigben pendant une durée de 2 ans à partir de la date d'achat sauf dans les pays de l'Espace Economique Européen offrant une durée de garantie plus longue. Nous vous recommandons de conserver votre ticket de caisse pour toute réclamation. La garantie couvre les pannes dues à un matériel défectueux, un élément manquant ou à un vice de fabrication. Dans ce cas, contactez notre support technique. Pour tout problème avec un produit défectueux, rapprochez vous de votre point d'achat muni de votre ticket de caisse. La garantie ne couvre pas des problèmes d'utilisation non conforme.

Support

www.bigben.fr/support

09 69 39 79 59 – Du lundi au vendredi de 10h à 18h – France Métropolitaine uniquement

Fabriqué en Chine

Fabriqué par BIGBEN INTERACTIVE SA

396, Rue de la Voyette

CRT2 – FRETIN

CS 90414

59814 LESQUIN Cedex - France

www.bigben.eu



Fabricant : Bigben Interactive FRANCE

396, Rue de la Voyette, C.R.T. 2, Fretin,

CS90414 - 59814 Lesquin Cedex, France

Bigben Interactive DEUTSCHLAND GmbH

Walter Gropius Str. 28, 50126 Bergheim, Deutschland

Bigben Interactive Belgium s.a./n.v.

Waterloo Office Park / Bâtiment H

Drève Richelle 161 bte 15 1410 Waterloo, Belgium

Bigben Interactive NEDERLAND b.v.

's-Gravelandseweg 80, 1217 EW Hilversum, Nederland

Lineas Omenex Metronic S.L.

Pol. Ind. Can Salvatella – Avda. Arraona 54-56 - 08210

Barberà del Vallès (BCN) - España

Metronic Italia s.r.l

via Marconi 31, 20071 Vermezzo con Zelo (MI), Italia

FABRIQUÉ EN CHINE / MADE IN CHINA

HOTLINE

FRANCE, du lundi au vendredi (sauf jours fériés) :

9h00-18h00 ou support@bigben.fr

► **N°Cristal 09 69 39 79 59**

APPEL NON SURTAXE

DEUTSCHLAND, Montag bis Freitag von

09:00 bis 18:00 Uhr (außer an Feiertagen)

Tel.: 02271-9047997

Mail: support@bigben-interactive.de

BELGIQUE, customerservice@bigben-interactive.be

NEDERLAND, customerservice@bigben-interactive.nl

ESPAÑA, soporte@metronic.com

Tel.: 93 713 26 25

ITALIA, tecnico@metronic.com

Tel. : 02 94 94 36 91

www.bigben.eu

BIGBEN

EN

CD63NUSB

Portable CD player



INSTRUCTIONS

PLEASE READ THIS USER MANUAL CAREFULLY BEFORE OPERATING THIS UNIT AND RETAIN FOR FUTURE REFERENCE.

Déclaration de conformité	9	Features and operation	17
Getting started	12	Battery warning:	18
Safety warning and notice	12	Technical specifications	19
Contents of the box	14	Care for the environment	19
Description of parts	15	Additional information	19
Description of controls	16	Declaration of conformity	19

Getting started

- Take the appliance out of the box.
- Remove all the packaging from the product.
- Place the packaging inside the box or dispose of it safely in compliance with the waste sorting instructions shown on the product packaging.

Safety warning and notice

You must read and understand all the instructions before using this appliance. The warranty will not apply if damage is caused by failure to follow the instructions.



1. Never remove the appliance casing.
2. Never place this appliance on top of other electrical equipment.
3. Protect the power cord from being stepped on or pinched, particularly at the plugs, sockets, and the point where it exits the appliance. Make sure that the power voltage corresponds to the voltage shown on the rating plate at the rear of the appliance. Always pull the plug from the socket when disconnecting from the mains. Never pull on the cord. Ensure you have completed all the other connections before connecting the plug.
4. Only use attachments/accessories that are recommended by the manufacturer.
5. Entrust all appliance repairs to qualified repairers. Repair is needed when the appliance has been damaged in any fashion, and in particular:
 - if the power cord is damaged;
 - in the event of a liquid spill or objects being inserted into the appliance;
 - if the appliance is exposed to rain or dampness;
 - if the appliance does not operate normally;
 - or if the appliance has been dropped or impacted.
6. The series panel is located on the bottom of the appliance.
7. Never block the air vents.
8. Make sure you have enough space for ventilation. Place the product on a stable surface.
9. This device must be used in a moderate climate, away from direct sunlight, naked flames or heat, heating devices, cookers or any other devices (including amplifiers) that generate heat. Do not install near a heat source.
10. The batteries (battery pack or inserted batteries) must not be exposed to excessive heat, such as sunshine, fire, etc.





11. Always unplug the device before cleaning it. Never lubricate any part of this appliance. Clean it with a soft cloth. Do not use abrasive products or harsh cleaners.
12. Ensure that you always have easy access to the power cord, plug or adaptor to disconnect this appliance from the mains if necessary.
13. Do not use this appliance near water. It must not be dripped on or splashed. Do not use this appliance in a damp or wet environment.
14. Disconnect this appliance in the event of a storm or if you are not going to use it for a long period of time.
15. This appliance can be used by children aged 8 and over, and by persons with a physical or sensory disability, learning difficulties or a lack of experience and knowledge, provided they are supervised or have received instructions on the safe use of the appliance, and they understand the risks involved. Children must not play with the appliance or power cord (risk of strangulation). Children must not clean or maintain the appliance without supervision.
16. This device must only be supplied with very low safety voltage corresponding to the marking on the device.
17. The battery should be removed from the device before disposal. The device must be disconnected from the power supply when removing the battery.
18. The product must be at a minimal distance of 20 cm from the human body when working.
19. This appliance is for household use only; do not use outdoors.



The lightning bolt symbol within an equilateral triangle alerts users to the presence of dangerous uninsulated electrical voltages inside the device that are strong enough to present a risk of electric shock.



The exclamation mark inside a triangle indicates the presence of important operating and maintenance (repair) instructions in the literature accompanying the appliance.

Class II material	
Direct current	
Alternating current	
For indoor use only	

Contents of the box

Check and identify the contents of your box:

- CD player
- Mains power cord
- User manual

Description of parts

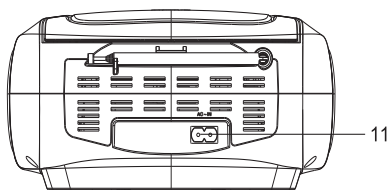
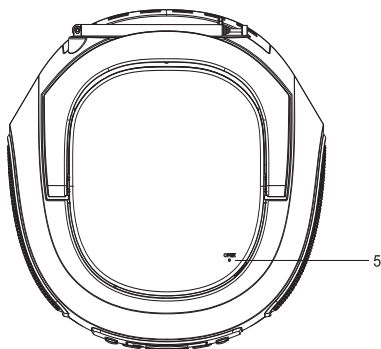
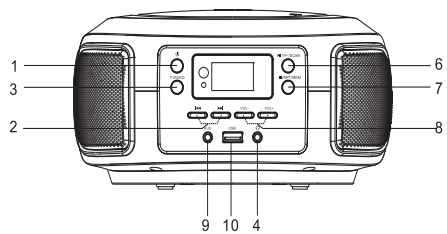

1. ON/OFF
2. PREV/TRAK-/NEXT/TRAK+
3. EQ/MODE
4. HEADPHONE INPUT
5. CD PLAYER LID
6. PLAY/PAUSE/P+/SCAN
7. STOP/REP/MEM
8. VOL+/VOL-
9. AUX
10. USB
11. POWER SUPPLY

Description of controls

1. ON/OFF

Standby mode: press briefly to turn the device on and again briefly to turn it off. The device defaults to FM radio when turned on for the first time.

2. PREV/TRAK-/NEXT/TRAK+

In FM mode: Short-press to manually search for your radio station. Long-press to cycle through the stations.

In CD/USB mode: Short-press to return to the previous track or skip to the next one. Long-press to rewind or fast forward.

In AUX mode: These buttons do not have a function.

3. EQ/MODE

A long press on the EQ button switches between the different sound modes (FLAT/CLASS/JAZZ/ROCK/POP).

During operation: short-press to change mode (Radio/CD/USB/AUX).

4. EARPHONES

EARPHONES input

WARNING! Risk of hearing damage

- Adjust the volume on the device to low power before plugging in the headphones.
- Do not set the volume too high, especially if you use them often or for a long time.

Exposure to excessive volumes can cause irreversible hearing damage.

5. OPEN/CLOSE THE CD PLAYER COVER

6. PLAY/PAUSE/P+/SCAN

In FM mode: short-press to quickly cycle through the available station frequencies. Press for 2 seconds to automatically search for FM frequencies.

In CD/USB mode: short-press to pause playback, and a second short press to resume playback.

In AUX mode: This button has no function.

7. STOP/REP/MEM

In FM mode: short-press to save the station you're listening to. You can store up to 30 stations with << and >>.

In CD/USB mode: In play mode, short-press to repeat one track, press a second time to repeat all tracks, and a third time to cancel repeat. Long-press to stop playback.

In AUX mode: This button has no function.

8. VOL+/VOL-

Short-press to increase or decrease the volume by one level. Long-press to gradually increase or decrease the volume.

9. AUX

Use the auxiliary input to connect an external audio source (MP3 player) to the appliance.

10. USB

Insert a USB stick and press the Mode button to select the USB mode. NB: Only use a USB stick with a maximum capacity of 32 GB. A higher capacity may damage the device.

11. MAINS POWER INPUT

Use the mains power input to connect the appliance to the mains.

Power cable specifications

Power supply: 110-240V~50/60Hz 0.5A

Maximum output: 5V = 1 A Max

Cable length: About 1.2 m

Features and operation

Mains supply

Connect the detachable mains cable to a standard wall outlet (110-240V~ 50/60Hz)

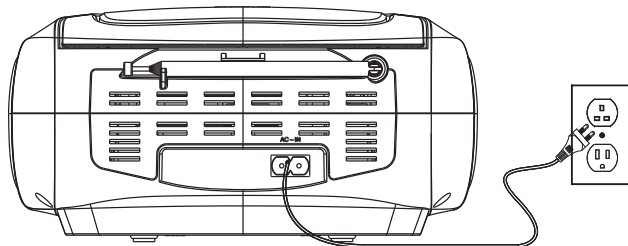

Battery power supply

Requires four R14 batteries (not included).

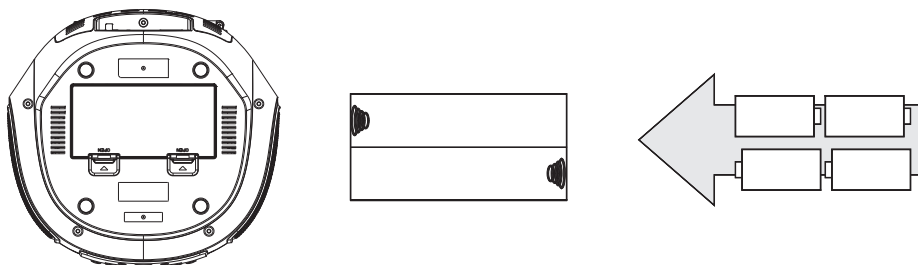

FM radio setting

Step 1: Press the **Mode button** to select FM mode. Extend the FM antenna to improve FM reception.

Step 2: Briefly press **PREV** or **NEXT** to go back to the previous station or skip to the next one.

Play a CD

Step 1: Open the CD player lid and put a CD in the player.

Step 2: Press the **Mode** button to select CD mode.

Step 3: Press the **Play/Pause button** to start playing the selected CD.

Using the auxiliary input

Step 1: Connect a 3.5 mm jack cable to the **auxiliary input** on the device and to the audio output of the MP3 player or mobile phone.

Step 2: Press the **MODE** button several times to select the Aux input mode.

Music played by the connected MP3 player is now streamed by the device.

Battery warning:

This product contains one or more batteries.

- Keep new and used batteries out of the reach of children or any vulnerable person. Stop using the product if the battery compartment does not close properly.
- If the liquid from an alkaline battery comes into contact with the skin and/or eyes, rinse immediately with fresh water and consult a physician.
- If an alkaline battery leaks, wipe up the liquid with a cloth and replace the battery with a new one.
- Do not swallow the battery/ies. If swallowed, a battery can cause severe internal burns in 2 hours and can cause death. If batteries are swallowed, contact a poison centre immediately and consult a physician.
- Use AA Ni-MH, alkaline or lithium batteries.
- Do not charge these batteries. Charging non-rechargeable batteries causes gas and/or heat emissions that can cause explosions and/or fires.
- Do not use different types of battery or a mixture of new and old batteries at the same time.
- Insert the batteries according to the correct polarity (+ and -).
- Do not put the same battery poles in contact with each other.
- Remove dead batteries quickly. There is a risk of the battery exploding if this is not replaced correctly or if the appliance is not used for a period of time.
- Replace the battery with an identical or equivalent model.
- The batteries (or battery pack) must not be exposed to excessive heat, such as sunlight, fire, etc.
- Do not heat batteries and do not dispose of them in fire or water.
- Do not use metal pliers or metal objects such as the point of a pen or tweezers to remove batteries. Avoid deforming, crushing or piercing batteries.
- Do not disassemble the batteries.
- Cover the ends of the batteries with tape to prevent explosions and combustion when these need to be scrapped.
- Be environmentally friendly when scrapping batteries

- Do not dispose of batteries in ordinary household waste.
- When disposing of batteries, be sure to follow local disposal regulations.

Technical specifications

Type	Specifications	Type	Specifications
Speaker	2 W	RMS power	4 W
Power consumption	2 W	Power supply	5V, 1A direct current
Impedance of the speaker	4 Ω	Loud-speaker	Speaker Ø 40 mm, 4 Ohms
Sensitivity	90 ± 2dB	Standby power	0.5 W

In an environment with electrostatic discharge, the device may turn off. The user must then recharge the battery and reset the device.

Care for the environment



Your product has been designed and manufactured using high-quality materials and components that can be recycled and reused. Attention should be drawn to the environmental aspects of battery disposal.



When this crossed-out wheellie bin symbol is applied to a product, it means that the product is covered by European Directive 2002/96/EC. Please find out about the local separate collection system for electrical and electronic products. Please act according to your local rules and do not dispose of your old products in your household waste. By ensuring this product is disposed of correctly, you are also helping to prevent potentially negative consequences for the environment and human health.

Additional information

- This product is manufactured and sold under the responsibility of Bigben Interactive.

Declaration of conformity

- Bigben Interactive hereby declares that the CD63NUSB-type radio equipment is in compliance with Directive 2014/53/EU. The full text of the EU declaration of conformity is available at the following internet address: <https://www.bigben-interactive.co.uk/support/>

Warranty

This product is guaranteed by Bigben for a period of 2 years from the date of purchase, except in countries of the European Economic Area, which offer a longer warranty period. We recommend that you keep your receipt for any claims. The warranty covers breakdowns due to defective material, a missing element or manufacturing defect. In this case, contact our technical support. For any problem with a defective product, contact your point of purchase with your receipt. The warranty does not cover problems of improper use.

Support

www.bigben-interactive.co.uk/support

support@bigben.fr

Made in China

Manufactured by BIGBEN INTERACTIVE SA

396, Rue de la Voyette

CRT2 – FRETIN

CS 90414

59814 LESQUIN Cedex - France

www.bigben.eu



Fabricant : Bigben Interactive FRANCE

396, Rue de la Voyette, C.R.T. 2, Fretin,

CS90414 - 59814 Lesquin Cedex, France

Bigben Interactive DEUTSCHLAND GmbH

Walter Gropius Str. 28, 50126 Bergheim, Deutschland

Bigben Interactive Belgium s.a./n.v.

Waterloo Office Park / Bâtiment H

Drève Richelle 161 bte 15 1410 Waterloo, Belgium

Bigben Interactive NEDERLAND b.v.

's-Gravelandseweg 80, 1217 EW Hilversum, Nederland

Lineas Omenex Metronic S.L.

Pól. Ind. Can Salvatella – Avda. Arraona 54-56 - 08210

Barberà del Vallès (BCN) - España

Metronic Italia s.r.l

via Marconi 31, 20071 Vermezzo con Zelo (MI), Italia

FABRIQUÉ EN CHINE / MADE IN CHINA

HOTLINE

FRANCE, du lundi au vendredi (sauf jours fériés) :

9h00-18h00 ou support@bigben.fr

N°Cristal 09 69 39 79 59

APPEL NON SURTAXE

DEUTSCHLAND, Montag bis Freitag von

09:00 bis 18:00 Uhr (außer an Feiertagen)

Tel.: 02271-9047997

Mail: support@bigben-interactive.de

BELGIQUE, customerservice@bigben-interactive.be

NEDERLAND, customerservice@bigben-interactive.nl

ESPAÑA, soporte@metronic.com

Tel.: 93 713 26 25

ITALIA, tecnico@metronic.com

Tel. : 02 94 94 36 91

www.bigben.eu

BIGBEN

ES

CD63NUSB

Reproductor CD portátil



MANUAL DE INSTRUCCIONES

LEA ATENTAMENTE ESTE MANUAL DE INSTRUCCIONES ANTES DE UTILIZAR ESTE ESTE APARATO Y CONSÉRVELO PARA FUTURAS CONSULTAS.

Puesta en funcionamiento	22	Advertencia relativa a las pilas:	28
Contenido de la caja	24	Especificaciones técnicas	29
Descripción de los elementos	25	Protección del medio ambiente	29
Descripción de los controles	26	Información complementaria	29
Características y funcionamiento	27	Declaración de conformidad	29

Puesta en funcionamiento

- Saque el aparato de la caja.
- Retire del producto todo el material de embalaje.
- Ponga todo este material en la caja o deséchelo de manera segura, respetando las instrucciones de clasificación de residuos que se indican sobre la caja del aparato.

Advertencias e instrucciones de seguridad

Antes de usar el aparato, debe leer y comprender la totalidad de las instrucciones. No puede aplicarse la garantía en caso de daños que resulten del incumplimiento de las instrucciones.



1. Nunca retire la carcasa del aparato.
2. Nunca instale este aparato sobre otro equipo eléctrico.
3. Proteja el cable de alimentación con el fin de evitar pisarlo o bloquearlo, en particular, al nivel de los enchufes, las tomas de corriente y el punto de salida del aparato. Compruebe que la tensión de alimentación se corresponda con la que se indica en la placa situada en la parte trasera del aparato. Al desenchufar el aparato de la toma de corriente, siempre tire de la clavija. Nunca tire del cable. Antes de enchufar a la toma de corriente, asegúrese de haber efectuado previamente todas las otras conexiones.
4. Use únicamente los equipos o accesorios recomendados por el fabricante.
5. Siempre confíe las reparaciones a técnicos cualificados. Se necesita efectuar una reparación cuando el aparato se ha averiado de cualquier forma, especialmente:
 - si el cable de alimentación está dañado;
 - en caso de haber derramado líquido o introducido objetos en el aparato;
 - en caso de exposición del aparato a la lluvia o a la humedad;
 - si el aparato no funciona de manera normal;
 - o si el aparato se ha caído o sufrido un golpe.
6. La placa de características se encuentra en la parte inferior del aparato.
7. Nunca obstruya los agujeros de ventilación.
8. Asegúrese de contar con el espacio suficiente para garantizar la ventilación. Ponga el producto sobre una superficie estable.
9. Este aparato debe utilizarse en un entorno templado, alejado de la luz directa del sol, llamas desnudas o fuentes de calor, aparatos de calefacción, cocinas o cualquier otro aparato (incluso amplificadores) que produzcan calor. No instale cerca de fuentes de calor.





10. Las baterías (bloque de la batería o pilas instaladas) no se deben exponer a un calor excesivo, por ejemplo, los rayos del sol, un incendio, etc.
11. Desenchufe siempre el aparato antes de limpiarlo. No lubrique ninguna pieza de este aparato. Límpielo con un paño suave. No use productos abrasivos ni limpiadores agresivos.
12. Para poder desenchufar este aparato de la toma de corriente si fuera necesario, asegúrese siempre de poder acceder fácilmente al cable de alimentación, el enchufe o el adaptador.
13. No use este aparato cerca de un punto de suministro de agua. No debe entrar en contacto con gotas ni salpicaduras. No use este aparato en un ambiente húmedo o mojado.
14. Desenchufe el aparato en caso de tormenta o si no lo va a usar durante un período prolongado.
15. Este aparato puede ser usado por niños a partir de 8 años, así como por personas con capacidades físicas, sensoriales o mentales reducidas o con falta de experiencia y conocimientos si se les vigila o se les han proporcionado instrucciones acerca del uso seguro del aparato y entienden los riesgos a los que se exponen. Los niños no deben jugar con el aparato ni el cable (riesgo de estrangulamiento). La limpieza y el mantenimiento no pueden dejarse en manos de niños sin vigilancia.
16. Este aparato debe alimentarse únicamente con una muy baja tensión de seguridad que corresponde al marcado que figura sobre él.
17. La batería se debe extraer del aparato antes de eliminarlo. El aparato se debe desconectar de la corriente cuando se vaya a extraer la batería.
18. Durante su funcionamiento, el aparato debe estar colocado a una distancia mínima de 20 cm del cuerpo.
19. Este aparato está destinado exclusivamente a una utilización doméstica; no lo uses al aire libre.



El símbolo del rayo dentro de un triángulo equilátero advierte a los usuarios sobre la presencia de tensiones peligrosas no aisladas en el interior del aparato que son bastante potentes como para constituir un riesgo de electrocución.



El signo de exclamación dentro de un triángulo indica la presencia de instrucciones importantes relativas al funcionamiento y mantenimiento (reparación) en la documentación del aparato.

Material de Clase II	
Corriente continua	
Corriente alterna	
Solo para uso en interiores	

Contenido de la caja

Compruebe e identifique el contenido de la caja:

- Reproductor de CD
- Cable de alimentación red eléctrica
- Manual de instrucciones

Descripción de los elementos

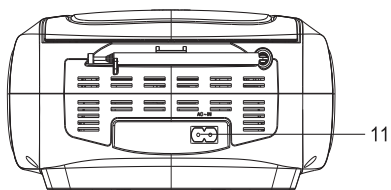
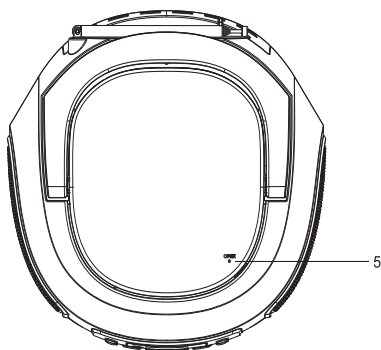
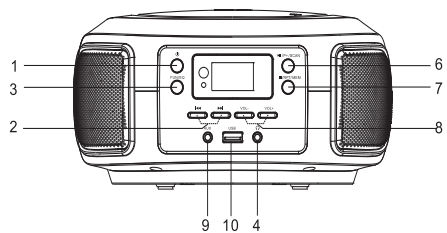

- 1.ON/OFF
- 2.ANT/TUN-/SIG/TUN+
- 3.EC/MODO
- 4.ENTRADA DE AURICULARES
- 5.TAPA DEL REPRODUCTOR DE CD
- 6.REPRODUCCIÓN/PAUSA/P+/BUSCAR
- 7.PARADA/REP/MEM
- 8.VOL+/VOL-
- 9.AUX
- 10.USB
- 11.ALIMENTACIÓN ELÉCTRICA

Descripción de los controles

1. ON/OFF

Modo de espera: pulse brevemente para encender el dispositivo y pulse brevemente de nuevo para apagarlo. Por defecto, el dispositivo entra en modo radio FM al encenderlo por primera vez.

2. ANT/TUN-/SIG/TUN+

En modo FM: Pulse brevemente para buscar de forma manual su emisora de radio.

Pulse de manera prolongada para moverse por las emisoras.

En modo CD/USB: Pulse brevemente para regresar a la pista anterior o pasar a la siguiente. Pulse de manera prolongada para retroceder o avanzar rápidamente.

En modo AUX: Estos botones no tienen función.

3. EC/MODO

Pulse el botón EC (ecualizador) de manera prolongada para moverse por los diferentes modos de sonido (FLAT/CLASS/JAZZ/ROCK/POP).

Durante el funcionamiento: pulse brevemente para cambiar de modo (Radio/CD/USB/AUX/BT).

4. AURICULARES

Entrada de AURICULARES

¡PRECAUCIÓN! Riesgo de pérdida auditiva

- Antes de conectar los auriculares, ajuste el volumen del dispositivo en un nivel bajo.
- No suba el volumen en exceso, en especial si los utiliza con frecuencia o durante un tiempo prolongado.

La exposición a un volumen de demasiado elevado puede provocar daños auditivos irreversibles.

5. ABRIR/CERRAR LA TAPA DEL REPRODUCTOR DE CD

6. REPRODUCCIÓN/PAUSA/P+/BUSCAR

En modo FM: pulse brevemente para moverse con rapidez por las frecuencias de las emisoras disponibles. Pulse durante 2 segundos para buscar automáticamente las frecuencias FM.

En modo CD/USB: pulse brevemente para pausar la reproducción y pulse de nuevo para reanudar la reproducción.

En modo AUX: Este botón no tiene función.

7. PARADA/REP/MEM

En modo FM: pulse brevemente para memorizar la emisora que está escuchando.

Puede memorizar hasta 30 emisoras con << y >>.

En modo CD/USB: En modo lectura, pulse brevemente para repetir una pista, pulse una segunda vez para repetir todas las pistas y una tercera para anular la repetición. Pulse prolongadamente para detener la reproducción.

En modo AUX: Este botón no tiene función.

8. VOL+/VOL-

Pulse brevemente para subir o bajar el volumen del audio un nivel. Pulse de manera prolongada para subir o bajar el volumen del audio de manera progresiva.

9. AUX

Use la entrada auxiliar para conectar una fuente de audio externa (reproductor MP3) al dispositivo.

10. USB

Introduzca una memoria USB y pulse el botón de Mode (modo) para seleccionar el modo USB. Nota: use únicamente un dispositivo de memoria USB con una capacidad máxima de 32 GB. Una capacidad mayor podría dañar el dispositivo.

11. ENTRADA DE ALIMENTACIÓN ELÉCTRICA

Use la entrada de alimentación para conectar el dispositivo a la red eléctrica.

Características del cable de alimentación

Alimentación: 110-240 V ~ 50/60 Hz 0,5 A

Salida máx.: 5 V= 1 A Máx.

Longitud del cable: Alrededor de 1,2 m

Características y funcionamiento

Alimentación eléctrica

Conecte el cable de red eléctrica extraíble a una toma de corriente estándar de pared (110-240V~ 50/60Hz)

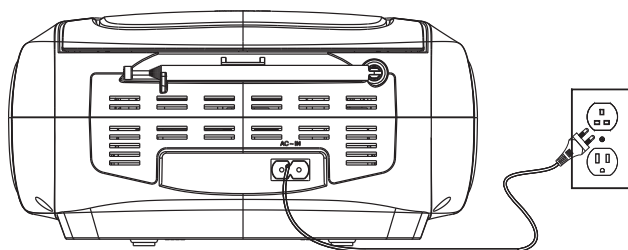

Alimentación mediante pilas

Necesita cuatro pilas R14 (no incluidas).

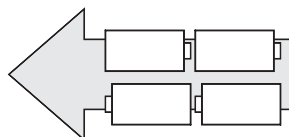
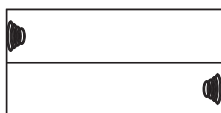
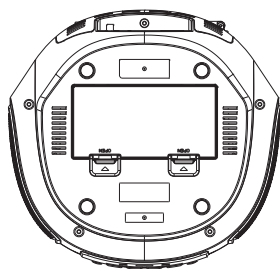

Ajuste de radio FM

Paso 1: Pulse el **botón Modo** para elegir el modo FM. Despliegue la antena FM para mejorar la recepción FM.

Paso 2: Pulse brevemente el botón **ANT** o **SIGUIENTE** para volver a la emisora anterior o pasar a la siguiente.

Reproducir un CD

Paso 1: Abra la tapa del reproductor de CD e inserte un CD en el mismo.

Paso 2: Pulse el botón **Modo** para seleccionar el modo CD.

Paso 3: Pulse el **botón Reproducir/Pausa** para empezar a reproducir el CD que ha elegido.

Utilización de la entrada auxiliar

Paso 1: Conecte un cable jack de 3,5 mm a la **entrada auxiliar** del dispositivo y a la salida de audio del reproductor MP3 o de un teléfono móvil.

Paso 2: Pulse el **botón MODO** de manera reiterada para seleccionar el modo de entrada Aux.

La música reproducida por el reproductor MP3 conectado se transmite ahora a través del dispositivo.

Advertencia relativa a las pilas:

Este producto contiene una o varias pilas.

- Guarde y mantenga las pilas nuevas y usadas alejadas del alcance de los niños y de cualquier otra personas vulnerable. Si el compartimento de pilas no se cierra correctamente, deje de utilizar el producto.
- Si el líquido de una pila alcalina entra en contacto con la piel o los ojos, aclárelos inmediatamente con agua limpia y consulte con un médico.
- Si se produce una fuga del líquido de la pila alcalina, limpie el líquido con un paño y sustituya la pila por una nueva.
- No ingiera las pilas. Si se ingiere una pila, esta puede provocar graves quemaduras internas en solo 2 horas y causar la muerte. Si se ingiere una pila, contacte inmediatamente con un centro de información toxicológica y consulte con un médico.
- Utilice pilas AA Ni-MH, alcalinas o de litio.
- No cargue este tipo de pilas. La carga de las pilas no recargables puede generar gases o calor que podrían provocar explosiones o incendios.
- No utilice distintos tipos de pilas o pilas nuevas y antiguas al mismo tiempo.
- Introduzca las pilas respetando la polaridad correcta (+ y -).
- No ponga en contacto los mismos polos de las pilas.
- Retire rápidamente las pilas gastadas. La pila podría explotar si no se sustituye correctamente o si el aparato deja de utilizarse durante un cierto tiempo.
- Sustituya la pila por un modelo idéntico o equivalente.
- Las pilas (o bloques de pilas o baterías) no deben exponerse a un calor excesivo, provocado, por ejemplo, por la luz del sol, un fuego, etc.
- No caliente las pilas y no las tire al fuego o al agua.
- No retire las pilas con pinzas metálicas y no utilice objetos metálicos como la punta de un bolígrafo, por ejemplo. Evite deformar, aplastar y perforar las pilas.
- No desmonte las pilas.

- Cubra los extremos de las pilas con cinta para evitar explosiones y una combustión cuando vaya a desecharlas.
- Respete el medio ambiente a la hora de desecharlas pilas
- No deseche las pilas con los residuos domésticos ordinarios.
- Cuando deseche las pilas, respete la reglamentación local vigente.

Especificaciones técnicas

Tipo	Especificaciones	Tipo	Especificaciones
Altavoz	2 W	Potencia RMS	4 W
Consumo de energía	2 W	Alimentación eléctrica	5 V/1 A de corriente continua
Impedancia del altavoz	4 Ω	Altavoz	Altavoz Ø 40 mm, 4 ohmios
Sensibilidad	90 ± 2dB	Potencia en espera	0,5 W

En un ambiente con descargas electrostáticas, el aparato podría apagarse. En ese caso, el usuario debe recargar la batería y reiniciar el aparato.

Protección del medio ambiente



El producto ha sido diseñado y fabricado con materiales y componentes de alta calidad que pueden reciclarse y reutilizarse. Se deben señalar los aspectos medioambientales de la eliminación de las baterías.



Cuando el símbolo de un contenedor de basura con ruedas tachado se encuentra en un producto, indica que éste está regulado por la directiva europea 2002/96/CE. Consulte a las autoridades pertinentes para informarse acerca del sistema local de recogida selectiva de basuras para productos eléctricos y electrónicos. Proceda según la normativa local y no deseche sus productos antiguos con los residuos domésticos. Al realizar la eliminación de este producto, también ayuda a evitar las consecuencias potencialmente negativas para el medio ambiente y la salud humana.

Información complementaria

- Este producto ha sido fabricado y vendido bajo la responsabilidad de Bigben Interactive.

Declaración de conformidad

- Mediante la presente, Bigben Interactive declara que el equipo radioeléctrico del tipo CD63NUSB cumple la directiva 2014/53/UE. El texto íntegro de la Declaración de conformidad UE puede consultarse en la siguiente dirección de Internet: www.bigben.fr/support

Garantía

Bigben garantiza este producto durante 2 años a partir de la fecha de compra, excepto en los países del Espacio Económico Europeo que ofrezcan una garantía más extensa. Le recomendamos conservar su resguardo de la compra en caso de cualquier reclamación. La garantía cubre las averías que se deban a defectos del material, elementos faltantes o un vicio de fabricación. En ese caso, contacte con nuestro servicio de soporte técnico. Si ocurriera cualquier problema relacionado con un defecto del producto, diríjase con el resguardo a un punto de compra. La garantía no cubre problemas relacionados con un uso incorrecto del producto.

Servicio de asistencia

Para cualquier información, puede contactar con el servicio de atención al cliente. Para esto, le recomendamos que se asegure previamente de disponer de un máximo de información acerca del problema y el producto.

Dirección electrónica: soporte@metronic.com / Tel.: 93 713 26 25

Distribuido por Lineas Omenex Metronic S.L.

Pol. Ind. Can Salvatella – Avda. Arraona 54-56

08210 Barberà del Vallès (BCN) - España

Fabricado en China

Fabricado por BIGBEN INTERACTIVE SA

396, Rue de la Voyette

CRT2 – FRETIN

CS 90414

59814 LESQUIN Cedex - Francia

www.bigben.eu



Fabricant : Bigben Interactive FRANCE

396, Rue de la Voyette, C.R.T. 2, Fretin,
CS90414 - 59814 Lesquin Cedex, France

Bigben Interactive DEUTSCHLAND GmbH

Walter Gropius Str. 28, 50126 Bergheim, Deutschland

Bigben Interactive Belgium s.a./n.v.

Waterloo Office Park / Bâtiment H
Drève Richelle 161 bte 15 1410 Waterloo, Belgium

Bigben Interactive NEDERLAND b.v.

's-Gravelandseweg 80, 1217 EW Hilversum, Nederland

Lineas Omenex Metronic S.L.

Pól. Ind. Can Salvatella – Avda. Arraona 54-56 - 08210
Barberà del Vallès (BCN) - España

Metronic Italia s.r.l

via Marconi 31, 20071 Vermezzo con Zelo (MI), Italia

FABRIQUÉ EN CHINE / MADE IN CHINA

HOTLINE

FRANCE, du lundi au vendredi (sauf jours fériés) :
9h00-18h00 ou support@bigben.fr

 **N°Cristal 09 69 39 79 59**

APPEL NON SURTAXE

DEUTSCHLAND, Montag bis Freitag von

09:00 bis 18:00 Uhr (außer an Feiertagen)

Tel.: 02271-9047997

Mail: support@bigben-interactive.de

BELGIQUE, customerservice@bigben-interactive.be

NEDERLAND, customerservice@bigben-interactive.nl

ESPAÑA, soporte@metronic.com

Tel.: 93 713 26 25

ITALIA, tecnico@metronic.com

Tel. : 02 94 94 36 91

www.bigben.eu

BIGBEN

IT

CD63NUSB

Lettore CD portatile



ISTRUZIONI PER L'USO

LEGGERE IL PRESENTE MANUALE CON ATTENZIONE PRIMA DI METTERE IN FUNZIONE IL DISPOSITIVO E CONSERVARLO PER UNA CONSULTAZIONE FUTURA.

Avvio	33	Avvertenza riguardo alle batterie:	39
Avvertenze e istruzioni di sicurezza	33	Specifiche tecniche	40
Contenuto della confezione	35	Tutela dell'ambiente	40
Descrizione dei componenti	36	Informazioni complementari	40
Descrizione dei comandi	37	Dichiarazione di conformità	40
Caratteristiche e funzionamento	38		

Avvio

- Togliere l'apparecchio dalla scatola.
- Rimuovere tutti i materiali di imballaggio del prodotto.
- Riunire i materiali di imballaggio nella scatola o gettarli in sicurezza, rispettando le istruzioni relative alla raccolta differenziata riportate sull'imballaggio dell'apparecchio.

Avvertenze e istruzioni di sicurezza

È necessario avere letto e compreso tutte le istruzioni prima di utilizzare l'apparecchio. In caso di danni dovuti al mancato rispetto delle istruzioni, la garanzia non sarà applicabile.



1. Non rimuovere mai l'involucro dell'apparecchio.
2. Non collocare mai l'apparecchio sopra un altro dispositivo elettrico.
3. Proteggere il cavo di alimentazione per evitare che venga calpestato o si impigli, specialmente in prossimità delle spine, delle prese di corrente o del punto di fuoriuscita dall'apparecchio. Verificare che la tensione di alimentazione corrisponda alla tensione indicata sulla targhetta posta dietro all'apparecchio. Quando si stacca dalla presa a muro, rimuovere sempre la spina dalla presa. Non tirare mai il cavo. Prima di collegarlo alla presa di corrente, assicurarsi di aver effettuato tutti gli altri collegamenti.
4. Utilizzare esclusivamente parti/accessori raccomandati dal fabbricante.
5. Incaricare tecnici qualificati di qualsiasi riparazione dell'apparecchio. È necessario riparare l'apparecchio quando è stato danneggiato in qualsiasi modo, ad esempio:
 - se il cavo di alimentazione è danneggiato;
 - caso di versamento di liquidi o inserimento di oggetti all'interno dell'apparecchio;
 - in caso di esposizione dell'apparecchio alla pioggia o all'umidità;
 - se l'apparecchio non funziona normalmente;
 - se l'apparecchio è caduto o ha subito un urto.
6. La targhetta segnaletica si trova nella parte inferiore dell'apparecchio.
7. Non bloccare mai le aperture di ventilazione.
8. Assicurarsi di avere spazio sufficiente per garantire la ventilazione. Posizionare il prodotto su una superficie stabile.
9. L'apparecchio deve essere utilizzato in ambienti temperati, al riparo dalla luce diretta del sole, dalle fiamme libere o dal calore, dagli apparecchi di riscaldamento, dai fornelli o da qualsiasi altro dispositivo (compresi gli amplificatori) che generi calore. Non deve essere installato in prossimità di fonti di calore.





10. Le batterie (pacco batterie o pile installate) non devono essere esposte a calore eccessivo, come luce del sole, fuoco, ecc.
11. Scollegare sempre l'apparecchio prima di pulirlo. Non lubrificare alcuna parte dell'apparecchio. Pulirlo con un panno morbido. Non utilizzare prodotti abrasivi né detergenti aggressivi.
12. Assicurarsi di poter sempre accedere facilmente al cavo di alimentazione, alla spina o all'adattatore, per poter scollegare l'apparecchio dalla presa di corrente, se necessario.
13. Non utilizzare l'apparecchio in prossimità di un punto d'acqua. Evitare che entri in contatto con gocce o schizzi. Non utilizzare l'apparecchio in un ambiente umido o bagnato.
14. Scollegare l'apparecchio in caso di temporale o se non verrà utilizzato per un periodo prolungato.
15. L'apparecchio può essere utilizzato dai bambini a partire da 8 anni, nonché da persone con ridotte capacità fisiche, sensoriali o mentali o senza esperienza e conoscenze, a condizione che siano sorvegliati o abbiano ricevuto le istruzioni relative all'utilizzo dell'apparecchio in tutta sicurezza e comprendano i rischi potenziali. I bambini non devono giocare con l'apparecchio né con il cavo (rischio di strangolamento). La pulizia e la manutenzione non devono essere effettuate da bambini senza sorveglianza.
16. L'apparecchio deve essere alimentato solamente a bassa tensione di sicurezza, corrispondente alla marcatura che figura sull'apparecchio stesso.
17. La batteria deve essere rimossa dall'apparecchio prima dello smaltimento. L'apparecchio deve essere scollegato dall'alimentazione quando si rimuove la batteria.
18. Quando è in funzione, il prodotto deve trovarsi a una distanza minima di 20 cm dal corpo umano.
19. L'apparecchio è destinato a un uso domestico; non utilizzarlo all'aperto.



Il simbolo del fulmine dentro un triangolo equilatero avverte gli utilizzatori della presenza, all'interno dell'apparecchio, di tensione elettrica pericolosa non isolata, abbastanza potente da rappresentare un rischio di shock elettrico.



Il punto esclamativo all'interno di un triangolo indica la presenza di istruzioni importanti relative al funzionamento e alla manutenzione (riparazione) nella documentazione che accompagna l'apparecchio.

Materiale di Classe II	
Corrente continua	
Corrente alternata	
Solamente per uso interno	

Contenuto della confezione

Verificare e identificare il contenuto della confezione:

- Lettore CD
- Cavo di alimentazione
- Manuale utente

Descrizione dei componenti

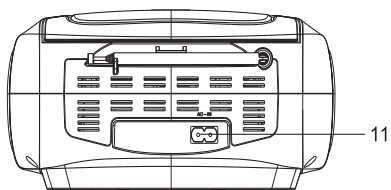
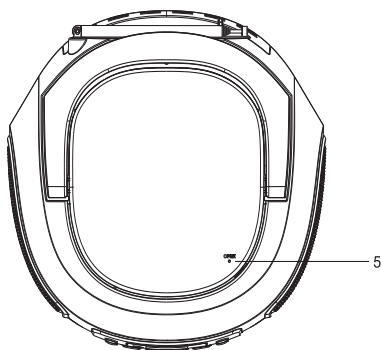
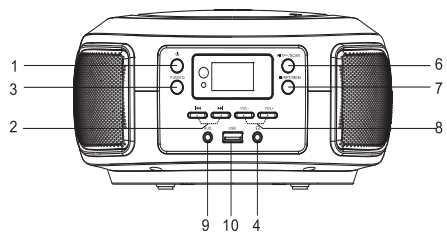

1. ON/OFF
2. PREC/TUN-/NEXT/TUN+
3. EQ/MODE
4. INGRESSO CUFFIE
5. COPERCHIO LETTORE CD
6. PLAY/PAUSE/P+/SCAN
7. STOP/REP/MEM
8. VOL+/VOL-
9. AUX
10. USB
11. ALIMENTAZIONE ELETTRICA

Descrizione dei comandi

1. ON/OFF

Modalità standby: premere brevemente per accendere l'apparecchio e di nuovo brevemente per spegnerlo. Alla prima accensione l'apparecchio si sintonizza automaticamente sulla radio FM.

2. PREC/TUN-/NEXT/TUN+

In modalità FM: Premere brevemente per cercare manualmente la stazione radio desiderata. Tenere premuto per far scorrere le stazioni.

In modalità CD/USB: premere brevemente per tornare alla traccia precedente o passare a quella successiva. Tenere premuto per tornare indietro o avanzare rapidamente.

In modalità AUX: questi tasti non hanno funzione.

3. EQ/MODE

Tenere premuto il pulsante EQ per far scorrere le varie modalità di suono (FLAT/CLASS/JAZZ/ROCK/POP).

Durante il funzionamento: premere brevemente per cambiare modalità (Radio/CD/USB/AUX).

4. CUFFIE

Ingresso CUFFIE

ATTENZIONE! Rischio di danno uditivo

- Regolare il volume dell'apparecchio a un livello basso prima di collegare le cuffie.
- Non regolare a un volume troppo alto, soprattutto in caso di utilizzo frequente o per un lungo periodo.

L'esposizione a un volume troppo alto può provocare danni uditivi irreversibili.

5. APRIRE/CHIUDERE IL COPERCHIO DEL LETTORE CD

6. PLAY/PAUSE/P+/SCAN

In modalità FM: premere brevemente per far scorrere rapidamente le frequenze delle stazioni disponibili. Tenere premuto per 2 secondi per cercare automaticamente le frequenze FM.

In modalità CD/USB: premere brevemente per mettere la riproduzione in pausa, una seconda volta per riprendere la riproduzione.

In modalità AUX: Questo tasto non ha funzioni.

7. STOP/REP/MEM

In modalità FM: premere brevemente per registrare la stazione che si sta ascoltando. È possibile memorizzare fino a 30 stazioni con << e >>.

In modalità CD/USB: In modalità riproduzione, premere brevemente per ripetere una traccia, premere una seconda volta per ripetere tutte le tracce, e una terza volta per annullare la ripetizione. Tenere premuto per interrompere la riproduzione.

In modalità AUX: Questo tasto non ha funzioni.

8. VOL+/VOL-

Premere brevemente per aumentare o ridurre il volume di un livello. Tenere premuto per aumentare o ridurre progressivamente il volume.

9. AUX

Utilizzare l'ingresso ausiliario per collegare una sorgente audio esterna (lettore MP3) all'unità.

10. USB

Inserire una chiavetta USB e premere il pulsante Mode per selezionare la modalità USB. N.B.: utilizzare solamente una chiavetta USB dalla capacità massima di 32 GB. Una capacità più elevata potrebbe danneggiare l'apparecchio.

11. INGRESSO ALIMENTAZIONE

Utilizzare l'ingresso di alimentazione per collegare l'apparecchio alla rete elettrica.

Specifiche del cavo di alimentazione

Alimentazione: 110-240 V ~ 50/60 Hz 0,5 A

Uscita max: 5 V = 1 A max

Lunghezza cavo: circa 1,2 m

Caratteristiche e funzionamento

Alimentazione elettrica

Collegare il cavo di alimentazione rimovibile a una presa a muro standard (110-240 V~ 50/60 Hz)

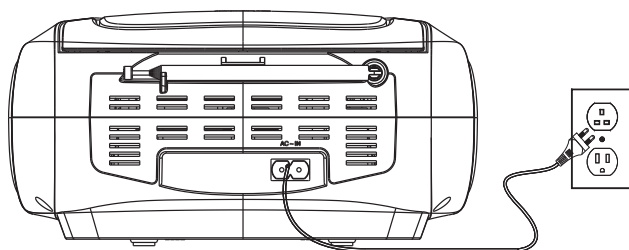

Alimentazione a pile

Necessita di 4 batterie R14 (non incluse).

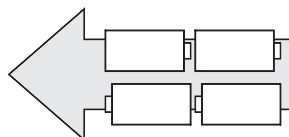
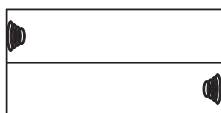
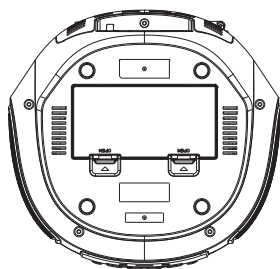

Regolazione radio FM

Fase 1: premere il **pulsante Mode** per selezionare la modalità FM. Allungare l'antenna FM per migliorare la ricezione.

Fase 2: premere brevemente **PREC** o **NEXT** per tornare alla stazione precedente o passare a quella successiva.

Riprodurre un CD

Fase 1: aprire il coperchio del lettore CD e inserire un CD all'interno.

Fase 2: premere il **pulsante Mode** per selezionare la modalità CD.

Fase 3: premere il **pulsante Play/Pause** per iniziare a riprodurre il CD scelto.

Utilizzo ingresso ausiliario

Fase 1: Collegare un cavo jack aux 3,5 mm all'**ingresso ausiliario** sull'apparecchio e all'uscita audio del lettore MP3 o di un telefono cellulare.

Fase 2: Premere il **pulsante MODE** ripetutamente per selezionare la modalità di ingresso Aux.

I brani musicali riprodotti dal lettore MP3 collegato vengono diffusi dall'apparecchio.

Avvertenza riguardo alle batterie:

Il prodotto contiene una o più batterie.

- Conservare e tenere le batterie nuove e usate fuori dalla portata dei bambini o di altre persone vulnerabili. Se il vano batteria non si chiude correttamente, evitare di usare il prodotto.
- Se il liquido della batteria alcalina entra in contatto con la pelle e/o gli occhi, sciacquarli immediatamente con acqua pulita e consultare un medico.
- Se il liquido della batteria alcalina fuoriesce, asciugarlo con un panno e sostituire la batteria con una nuova.
- Non inghiottire la/e batteria/e. Se una batteria viene ingerita, può provocare gravi ustioni interne in sole 2 ore e causare la morte. Se le batterie vengono ingerite, contattare immediatamente un centro antiveleni e richiedere assistenza medica.
- Utilizzare batterie AA Ni-MH, alcaline o al litio.
- Non caricare le batterie. La carica di batterie non ricaricabili provoca l'emissione di gas e/o di calore, che possono provocare esplosioni e/o incendi.
- Non utilizzare diversi tipi di batterie o batterie nuove e usate allo stesso tempo.
- Inserire le batterie con la corretta polarità (+ e -).
- Non mettere in contatto gli stessi poli delle batterie.
- Rimuovere prontamente le batterie scariche. La batteria potrebbe esplodere se non viene sostituita correttamente o se l'apparecchio non viene utilizzato per molto tempo.
- Sostituire la batteria con una dello stesso tipo o equivalente.
- Le batterie (pacco di pile o batterie) non devono essere esposte a calore eccessivo, come luce del sole, fuoco, ecc.
- Non riscaldare le batterie e non gettarle nel fuoco o nell'acqua.
- Non rimuovere le batterie con pinze metalliche né usare oggetti metallici come la punta di una penna o delle pinze. Non deformare, schiacciare o forare le batterie.
- Non smontare le batterie.
- Ricoprire le estremità delle batterie con del nastro adesivo per evitare l'esplosione e la combustione quando le si smaltisce.

- Rispettare l'ambiente al momento di smaltire le batterie
- Non gettare le batterie tra i normali rifiuti domestici.
- Quando si smaltiscono le batterie, assicurarsi di seguire le norme locali per lo smaltimento delle batterie.

Specifiche tecniche

Tipo	Specifiche	Tipo	Specifiche
Altoparlante	2 W	Potenza RMS	4 W
Consumo energetico	2 W	Alimentazione elettrica	5 V, 1 A corrente continua
Impedenza dell'altoparlante	4 Ω	Altoparlante	Cassa Ø 40 mm, 4 ohm
Sensibilità	90 ± 2 dB	Potenza in standby	0,5 W

In un ambiente con scariche elettrostatiche, l'apparecchio potrebbe spegnersi. L'utente dovrà quindi ricaricare la batteria e resettare l'apparecchio.

Tutela dell'ambiente



Il prodotto è progettato e realizzato con materiali e componenti di alta qualità, che possono essere riciclati e riutilizzati. Prestare attenzione all'impatto ambientale legato allo smaltimento delle batterie.



Quando il simbolo di un bidone con rotelle barrato accompagna il prodotto, significa che il prodotto risponde alla Direttiva europea 2002/96/CE. Informarsi sul sistema locale di raccolta differenziata per i prodotti elettrici ed elettronici. Agire rispettando le regole locali e non smaltire gli apparecchi usati nei normali rifiuti domestici. Il corretto smaltimento degli apparecchi usati contribuisce a prevenire potenziali conseguenze negative sull'ambiente e sulla salute umana.

Informazioni complementari

- Prodotto realizzato e venduto sotto la responsabilità di Bigben Interactive.

Dichiarazione di conformità

- Con la presente, Bigben Interactive dichiara che l'apparecchiatura radio di tipo CD63NUSB è conforme alla direttiva 2014/53/UE. Il testo completo della dichiarazione UE di conformità è disponibile al link seguente: <https://www.bigbeninteractive.it/supporto-tecnico/>

Garanzia

Il prodotto è garantito da Bigben per un periodo di due anni dalla data di acquisto ad esclusione dei Paesi dello Spazio economico europeo, dove il periodo di garanzia viene esteso. Si raccomanda di conservare lo scontrino o la ricevuta in caso di reclamo. La garanzia copre i guasti dovuti a materiale difettoso, elemento mancante o vizio di fabbricazione. In questo caso contattare l'assistenza tecnica. Per qualsiasi problema relativo a un prodotto difettoso, rivolgersi al punto vendita presentando scontrino o ricevuta. La garanzia non copre problemi derivanti da un utilizzo non conforme.

Servizio assistenza

Per qualsiasi informazione, potete contattare il nostro servizio assistenza, ma vi consigliamo di raccogliere prima tutte le informazioni inerenti il problema riscontrato e il prodotto.

Email: tecnico@metronic.com / Tel.: 02 94 94 36 91

Distribuito da Metronic s.r.l

Via Marconi 31, 20071 Vermezzo con Zelo (MI), Italia

Prodotto in Cina

Prodotto da BIGBEN INTERACTIVE SA

396, Rue de la Voyette

CRT2 – FRETIN

CS 90414

59814 LESQUIN Cedex- Francia

www.bigben.eu

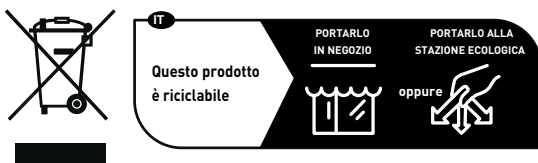

Fabricant : Bigben Interactive FRANCE

396, Rue de la Voyette, C.R.T. 2, Fretin,
CS90414 - 59814 Lesquin Cedex, France

Bigben Interactive DEUTSCHLAND GmbH

Walter Gropius Str. 28, 50126 Bergheim, Deutschland

Bigben Interactive Belgium s.a./n.v.

Waterloo Office Park / Bâtiment H
Drève Richelle 161 bte 15 1410 Waterloo, Belgium

Bigben Interactive NEDERLAND b.v.

's-Gravelandseweg 80, 1217 EW Hilversum, Nederland

Lineas Omenex Metronic S.L.

Pól. Ind. Can Salvatella – Avda. Arraona 54-56 - 08210
Barberà del Vallès (BCN) - España

Metronic Italia s.r.l

via Marconi 31, 20071 Vermezzo con Zelo (MI), Italia

FABRIQUÉ EN CHINE / MADE IN CHINA

HOTLINE

FRANCE, du lundi au vendredi (sauf jours fériés) :
9h00-18h00 ou support@bigben.fr

 **N°Cristal 09 69 39 79 59**

APPEL NON SURTAXE

DEUTSCHLAND, Montag bis Freitag von

09:00 bis 18:00 Uhr (außer an Feiertagen)

Tel.: 02271-9047997

Mail: support@bigben-interactive.de

BELGIQUE, customerservice@bigben-interactive.be

NEDERLAND, customerservice@bigben-interactive.nl

ESPAÑA, soporte@metronic.com

Tel.: 93 713 26 25

ITALIA, tecnico@metronic.com

Tel. : 02 94 94 36 91

www.bigben.eu

BIGBEN

PT

CD63NUSB

Leitor de CD portátil



INSTRUÇÕES DE FUNCIONAMENTO

ANTES DE UTILIZAR ESTE APARELHO, LEIA ATENTAMENTE ESTE MANUAL DE INSTRUÇÕES E GUARDE-O PARA CONSULTA POSTERIOR.

Iniciação	44	Aviso relativo às pilhas:	50
Conteúdo da caixa	46	Especificações técnicas	51
Descrição das peças	47	Proteção do ambiente	51
Descrição dos controlos	48	Informações complementares	51
Características e funcionamento	49	Declaração de conformidade	51

Iniciação

- Tire o aparelho da caixa.
- Retire todos os materiais da embalagem do produto.
- Coloque os materiais da embalagem na caixa ou elimine-os em segurança respeitando as instruções de reciclagem presentes na embalagem do aparelho.

Advertências e instruções de segurança

Deve ter lido e compreendido todas as instruções antes de utilizar este aparelho. Em caso de danos resultantes do incumprimento das instruções, a garantia não se aplica.



1. Nunca retire o compartimento deste aparelho.
2. Nunca coloque este aparelho por cima de outro equipamento elétrico.
3. Proteja o fio de alimentação de forma a evitar pisá-lo ou prendê-lo, especialmente ao nível das tomadas e do ponto de saída do aparelho. Verifique se a tensão de alimentação corresponde à tensão indicada na placa situada na parte traseira do aparelho. Quando desligar a tomada, retire sempre a ficha da tomada. Nunca puxe pelo próprio cabo de alimentação. Antes de ligar a tomada, certifique-se de que efetuou todas as ligações.
4. Utilize apenas equipamentos/acessórios recomendados pelo fabricante.
5. Confie todas as reparações do aparelho a reparadores qualificados. É necessária uma reparação quando o aparelho estiver danificado, de qualquer forma, nomeadamente:
 - se o cabo de alimentação estiver danificado;
 - em caso de derrame de líquidos ou de inserção de objetos no aparelho;
 - em caso de exposição do aparelho à chuva ou à humidade;
 - se o aparelho não funcionar normalmente;
 - ou se o aparelho tiver caído ou sofrido um choque.
6. A placa de características encontra-se na parte inferior do aparelho.
7. Nunca bloqueie os orifícios de ventilação.
8. Certifique-se de que dispõe de espaço suficiente para garantir a ventilação. Coloque o produto numa superfície estável.
9. Este aparelho deve ser utilizado num ambiente ameno, protegido da luz direta do sol, das chamas fortes ou do calor, dos aparelhos de aquecimento, dos fogões ou de qualquer outro aparelho (incluindo amplificadores) que geram calor. Não o instale perto de fontes de calor.





10. As baterias (conjunto de baterias ou pilhas instaladas) não devem ser expostas a um calor excessivo, como raios de sol, um incêndio, etc.
11. Desligue sempre o aparelho antes de limpá-lo. Não lubrifique este aparelho. Limpe-o com um pano macio. Não utilize produtos abrasivos nem produtos de limpeza agressivos.
12. Certifique-se de que consegue aceder facilmente ao fio de alimentação, à ficha ou ao adaptador, para poder desligar este aparelho da tomada elétrica, se necessário.
13. Não utilize este aparelho próximo de um ponto de água. Não deve entrar em contacto com gotas nem salpicos. Não utilize este aparelho num ambiente húmido ou molhado.
14. Desligue este aparelho em caso de trovoada ou caso não o utilize durante um longo período de tempo.
15. Este aparelho pode ser utilizado por crianças com idade igual ou superior a 8 anos e por pessoas com capacidades físicas, sensoriais e mentais reduzidas ou com falta de experiência ou de conhecimentos, caso sejam supervisionados ou tenham recebido instruções sobre a utilização do aparelho em total segurança e caso tenham compreendido os riscos associados. As crianças não devem brincar com o aparelho, nem com o cabo (risco de asfixia). A limpeza e a manutenção não devem ser realizadas por crianças sem vigilância.
16. Este aparelho deve ser alimentado apenas sob a muito baixa tensão de segurança correspondente à marcação no aparelho.
17. A bateria deve ser retirada do aparelho antes de eliminá-lo. O aparelho deve estar desligado da corrente quando retirar a bateria.
18. O produto deve estar a uma distância mínima de 20 cm do corpo humano quando estiver em funcionamento.
19. Este aparelho está reservado a um uso doméstico; não o utilize no exterior.



O símbolo do relâmpago num triângulo equilátero adverte os utilizadores para a presença, dentro do aparelho, de tensões elétricas perigosas não isoladas suficientemente potentes para apresentar um risco de eletrocussão.



O ponto de exclamação num triângulo indica a presença de instruções importantes relativas ao funcionamento e à manutenção (reparação) na documentação que acompanha o aparelho.

Material de classe II	
Corrente contínua	
Corrente alternada	
Apenas para uso no interior	

Conteúdo da caixa

Verifique e identifique o conteúdo da sua caixa:

- Leitor de CD
- Cabo de alimentação principal
- Manual de utilização

Descrição das peças

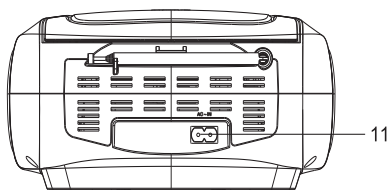
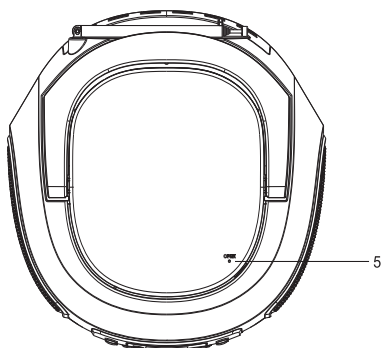
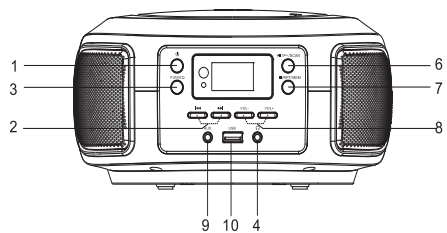

1. ON/OFF
2. ANT./TUN-/SEGUINTE/TUN+
3. EQ/MODO
4. ENTRADA AUSCULTADORES
5. TAMPA DO LEITOR DE CD
6. REPRODUÇÃO/PAUSA/P+/SCAN
7. STOP/REP/MEM
8. VOL+/VOL-
9. AUX
10. USB
11. ALIMENTAÇÃO ELÉTRICA

Descrição dos controlos

1. ON/OFF

Modo standby: carregue brevemente para ligar o aparelho e carregue de novo brevemente para desligá-lo. O aparelho encontra-se por defeito em rádio FM quando é ligado pela primeira vez.

2. ANT./TUN-/SEGUINTE/TUN+

Em modo FM: Carregue brevemente para procurar manualmente a sua estação de rádio. Carregue longamente para percorrer as frequências.

Em modo CD/USB: Carregue brevemente para passar para a faixa anterior ou seguinte. Carregue longamente para o recuo ou avanço rápido.

Em modo AUX: Estes botões não têm qualquer função.

3. EQ/MODO

Carregue continuamente no botão EQ para percorrer os diferentes modos de som (FLAT/CLASS/JAZZ/ROCK/POP).

Durante o funcionamento: carregue brevemente para mudar de modo (Rádio/CD/USB/AUX/BT).

4. AURICULARES

Entrada AUSCULTADORES

ATENÇÃO! Risco de dano Auditivo

- Ajuste o volume no aparelho para baixa potência antes de ligar os auscultadores.
- Não coloque o volume muito forte, em especial se utilizar com frequência ou durante muito tempo.

A exposição a volumes excessivos pode provocar danos auditivos reversíveis.

5. ABRIR/FECHAR A TAMPA DO LEITOR CD

6. REPRODUÇÃO/PAUSA/P+/SCAN

Em modo FM: Carregue brevemente para percorrer rapidamente as frequências de rádio disponíveis. Carregue durante 2 segundos para procurar automaticamente as frequências FM.

Em modo CD/USB: carregue brevemente para colocar a música em pausa, carregue novamente para retomar a reprodução.

Em modo AUX: Este botão não tem função.

7. STOP/REP/MEM

Em modo FM: carregue brevemente para gravar a estação que está a ouvir. Pode gravar até 30 estações com «<<» e «>>».

Em modo CD/USB: Em modo reprodução, carregue para repetir uma faixa, carregue novamente para repetir todas as faixas e uma terceira vez para anular a repetição.

Carregue continuamente para parar a reprodução.

Em modo AUX: Este botão não tem função.

8. VOL+/VOL-

Carregue brevemente para aumentar ou diminuir o volume de um nível. Carregue longamente para aumentar ou diminuir progressivamente o volume sonoro.

9. AUX

Utilize a entrada auxiliar para ligar uma fonte de áudio externa (leitor MP3) ao aparelho.

10. USB

Insira uma pen USB e carregue no botão Modo para selecionar o modo USB. NB: Utilize apenas uma pen USB com capacidade máxima de 32 GB. Uma capacidade mais elevada pode danificar o aparelho.

11. ENTRADA ELÉTRICA

Utilize a entrada de alimentação de rede para ligar o aparelho à eletricidade.

Especificações do cabo de alimentação

Alimentação: 110-240V ~ 50/60Hz 0,5A

Saída máx.: 5V = 1 A Máx

Comprimento do cabo: Aproximadamente 1,2 m

Características e funcionamento

Alimentação de rede

Ligue o cabo de rede amovível a uma tomada de parede padrão (110-240 V~ 50/60 Hz)

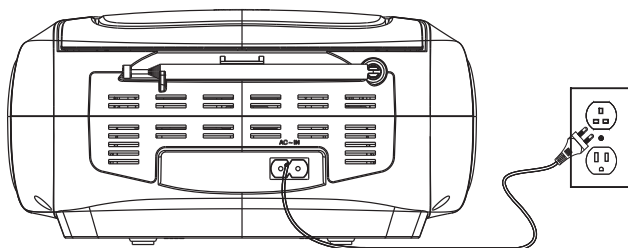

Alimentação a pilhas

São necessárias Quatro pilhas R14 (não fornecidas).

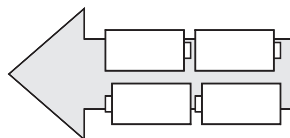
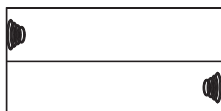
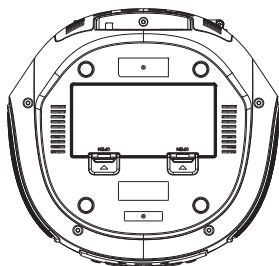

Ajuste rádio FM

Etapa 1: Carregue no **botão Modo** para escolher o modo FM. Estique a antena FM para melhorar a recepção FM.

Etapa 2: Carregue brevemente em **ANT.** ou **SEGUINTE** para passar para a faixa anterior ou seguinte.

Reproduzir um CD

Etapa 1: Abra a tampa do leitor de CD e insira um CD no leitor.

Etapa 2: Carregue no botão **Modo** para selecionar o modo CD.

Etapa 3: Carregue no **botão Reprodução/Pausa** para começar a reproduzir o CD escolhido.

Utilização da entrada auxiliar

Etapa 1: Ligue um cabo jack aux de 3,5 mm à **entrada auxiliar** no aparelho e à saída de áudio do leitor MP3 ou de um telemóvel.

Etapa 2: Carregue no **botão MODO** de forma repetida para selecionar o modo de entrada Aux.

A música reproduzida pelo leitor MP3 ligado é transmitida pelo aparelho.

Aviso relativo às pilhas:

Este produto contém uma ou várias pilhas.

- Mantenha as pilhas novas e usadas fora do alcance das crianças ou de qualquer pessoa vulnerável. Se o compartimento das pilhas não fechar bem, deixar de utilizar o produto.
- Se o líquido de uma pilha alcalina entrar em contacto com a pele e/ou os olhos, lave-os imediatamente com água limpa e consulte um médico.
- Na ocorrência de uma fuga de líquido da pilha alcalina, limpe o líquido com um pano e substitua a pilha por uma nova.
- Não engolir a(s) pilha(s). Se a pilha tipo botão for engolida, pode provocar queimaduras internas graves em apenas 2 horas e causar morte. Se a pilha for engolida, contacte imediatamente um centro de informação antivenenos e consulte um médico.
- Utilize pilhas AA Ni-MH, alcalinas ou de lítio.
- Não carregue estas pilhas. O carregamento de pilhas não recarregáveis provoca emissões de gás e/ou de calor que podem provocar explosões e/ou incêndios.
- Não utilize diferentes tipos de pilhas ou pilhas novas e antigas em simultâneo.
- Insira as pilhas de acordo com a polaridade (+ e -) correta.
- Não coloque em contacto os mesmos polos das pilhas.
- Retire rapidamente as pilhas gastas. Risco de explosão da pilha caso esta não seja corretamente substituída ou caso o aparelho não seja utilizado durante algum tempo.
- Substitua a pilha por um modelo idêntico ou equivalente.
- As pilhas (ou conjunto de pilhas ou baterias) não devem ser expostas a um calor excessivo, como raios de sol, um incêndio, etc.
- Não aqueça as pilhas e não as elimine no fogo ou na água.
- Não retire as pilhas com pinças metálicas e não utilize objetos metálicos, tal como a ponta de uma caneta ou pinças. Evite deformar, esmagar e perfurar as pilhas.
- Não desmonte as pilhas.
- Tape as extremidades das pilhas com fita adesiva para evitar explosões e a combustão ao eliminá-las.

- Pense no ambiente no momento de eliminar as pilhas
- Não elimine as pilhas com o lixo doméstico.
- No momento da eliminação das pilhas, respeite a regulamentação local em vigor em matéria de eliminação.

Especificações técnicas

Tipo	Especificações	Tipo	Especificações
Coluna de som	2 W	Potência RMS	4 W
Consumo de energia	2 W	Alimentação elétrica	5V, 1A, corrente contínua
Impedância da coluna	4 Ω	Altifalante	Coluna Ø 40 mm, 4 Ohms
Sensibilidade	90 ± 2 dB	Potência em standby	0,5 W

Num ambiente com descargas eletrostáticas, o aparelho poderá desligar-se. Para isso, o utilizador deve recarregar a bateria e reiniciar o aparelho.

Proteção do ambiente



O seu produto foi concebido e fabricado com materiais e componentes de elevada qualidade, que podem ser reciclados e reutilizados. Importa chamar a atenção para os aspetos ambientais da eliminação das baterias.



Quando o símbolo do caixote do lixo com uma cruz estiver presente num produto, isso significa que o produto está abrangido pela Diretiva Europeia 2002/96/CE. Informe-se sobre o sistema local de recolha seletiva de produtos elétricos e eletrónicos. Aja em conformidade com as regras locais e não elimine os seus produtos antigos juntamente com o lixo doméstico. A eliminação deste produto ajuda a evitar potenciais consequências negativas para o meio ambiente e para a saúde humana.

Informações complementares

- Este produto é fabricado e vendido sob a responsabilidade da Bigben Interactive.

Declaração de conformidade

- Pela presente, a Bigben Interactive declara que o equipamento radioelétrico do tipo CD63NUSB está em conformidade com a diretiva 2014/53/UE. O texto completo da declaração UE de conformidade está disponível no seguinte endereço eletrónico: www.bigben.fr/support

Garantia

Este produto é garantido pela Bigben durante 2 anos a partir da data de compra, salvo nos países do Espaço Económico Europeu que ofereçam uma garantia de maior duração. Recomendamos que conserve o seu talão de compra para uma eventual reclamação. A garantia cobre as avarias devidas a material defeituoso, a um elemento em falta ou a um defeito de fabrico. Neste caso, contacte o apoio técnico: Para qualquer problema com um produto defeituoso, contacte o estabelecimento onde adquiriu o produto, munido do seu talão. A garantia não cobre problemas de utilização não-conforme.

Support

Para mais informações poderá contactar o nosso serviço Support, mas recomendamos que antes recolha o máximo de informações sobre o problema que encontrar neste produto.

Email : support@bigben.fr

Fabricado na China

Fabricado por BIGBEN INTERACTIVE SA

396, Rue de la Voyette

CRT2 – FRETIN

CS 90414

59814 LESQUIN Cedex - França

www.bigben.eu

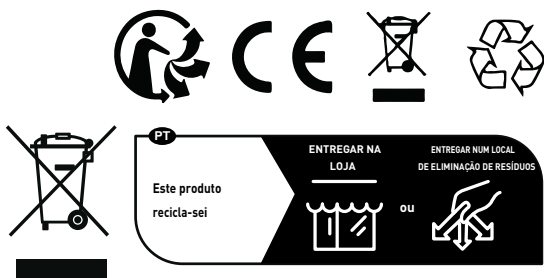

Fabricant : Bigben Interactive FRANCE

396, Rue de la Voyette, C.R.T. 2, Fretin,
CS90414 - 59814 Lesquin Cedex, France

Bigben Interactive DEUTSCHLAND GmbH

Walter Gropius Str. 28, 50126 Bergheim, Deutschland

Bigben Interactive Belgium s.a./n.v.

Waterloo Office Park / Bâtiment H
Drève Richelle 161 bte 15 1410 Waterloo, Belgium

Bigben Interactive NEDERLAND b.v.

's-Gravelandseweg 80, 1217 EW Hilversum, Nederland

Lineas Omenex Metronic S.L.

Pól. Ind. Can Salvatella – Avda. Arraona 54-56 - 08210
Barberà del Vallès (BCN) - España

Metronic Italia s.r.l

via Marconi 31, 20071 Vermezzo con Zelo (MI), Italia

FABRIQUÉ EN CHINE / MADE IN CHINA

HOTLINE

FRANCE, du lundi au vendredi (sauf jours fériés) :
9h00-18h00 ou support@bigben.fr

 **N°Cristal 09 69 39 79 59**

APPEL NON SURTAXE

DEUTSCHLAND, Montag bis Freitag von

09:00 bis 18:00 Uhr (außer an Feiertagen)

Tel.: 02271-9047997

Mail: support@bigben-interactive.de

BELGIQUE, customerservice@bigben-interactive.be

NEDERLAND, customerservice@bigben-interactive.nl

ESPAÑA, soporte@metronic.com

Tel.: 93 713 26 25

ITALIA, tecnico@metronic.com

Tel. : 02 94 94 36 91

www.bigben.eu

BIGBEN

DE

CD63NUSB

Tragbarer CD-Player



BEDIENUNGSANLEITUNG

LESEN SIE DIESE ANLEITUNG BITTE VOR GEBRAUCH DES GERÄTS
SORGFÄLTIG DURCH UND BEWAHREN SIE SIE ZUR SPÄTEREN
EINSICHTNAHME AUF.

Erste Schritte	55	Batterie-Warnhinweis:	61
Verpackungsinhalt	57	Technische Spezifikationen	62
Beschreibung der Teile	58	Umweltschutz	62
Beschreibung der Bedienelemente	59	Zusätzliche Informationen	63
Funktionen und Bedienung	60	Konformitätserklärung	63

Erste Schritte

- Nehmen Sie das Gerät aus der Verpackung.
- Entfernen Sie alle Verpackungsmaterialien von dem Produkt.
- Verstauen Sie die Verpackungsmaterialien in dem Karton oder entsorgen Sie sie sicher gemäß den auf der Verpackung angegebenen Anweisungen zur Abfalltrennung.

Warnungen und Sicherheitshinweise

Es ist wichtig, dass Sie vor dem Gebrauch des Geräts alle Anweisungen gelesen und verstanden haben. Schäden, die durch die Nichtbeachtung der Anweisungen entstehen, sind nicht durch die Garantie gedeckt.



1. Das Gehäuse des Geräts niemals entfernen.
2. Stellen Sie dieses Gerät niemals auf andere elektrische Geräte.
3. Schützen Sie das Netzkabel so, dass Sie nicht darauf treten oder es eingeklemmt wird, insbesondere an den Steckern, Steckdosen und an der Stelle, an der das Gerät aus der Steckdose kommt. Überprüfen Sie, ob die Netzspannung der auf dem Schild auf der Rückseite des Geräts angegebenen Spannung entspricht. Ergreifen Sie zum Ziehen des Stromkabels immer den Stecker. Ziehen Sie niemals am Kabel selbst. Vergewissern Sie sich vor dem Anschließen des Netzsteckers, dass alle anderen Anschlüsse hergestellt wurden.
4. Verwenden Sie ausschließlich vom Hersteller empfohlene Geräte/Zubehörteile.
5. Lassen Sie alle Reparaturen von entsprechend qualifiziertem Fachpersonal durchführen. Eine Reparatur ist erforderlich, wenn das Gerät in irgendeiner Weise beschädigt wurde, insbesondere:
 - wenn das Stromkabel beschädigt ist;
 - wenn Flüssigkeiten in das Gerät eingedrungen sind oder wenn Gegenstände in das Gerät eingeführt wurden;
 - wenn das Gerät Regen oder Feuchtigkeit ausgesetzt wurde;
 - wenn das Gerät nicht ordnungsgemäß funktioniert;
 - oder wenn das Gerät heruntergefallen ist oder einen Stoß erlitten hat.
6. Das Typenschild befindet sich auf der Unterseite des Geräts.
7. Blockieren Sie niemals die Lüftungsöffnungen.
8. Achten Sie darauf, dass genügend Freiraum für die Belüftung vorhanden ist. Stellen Sie das Produkt auf eine stabile Oberfläche.

9. Das Gerät muss in temperierter Umgebung benutzt werden. Vor direkter Sonneneinstrahlung, offenen Flammen oder Hitze schützen. Auf ausreichenden Abstand zu Heizungen, Öfen oder anderen Geräten (einschließlich Verstärkern), die Wärme erzeugen, achten. Nicht in der Nähe von Wärmequellen installieren.
10. Die Batterien (Akkublock oder eingebaute Batterien) vor übermäßiger Hitze wie z. B. Sonnenlicht, Feuer usw. schützen.
11. Das Gerät vor der Reinigung vom Stromnetz trennen. Keine Teile dieses Geräts schmieren. Das Gerät mit einem weichen Tuch reinigen. Verwenden Sie keine Scheuermittel oder aggressiven Reinigungsmittel.
12. Vergewissern Sie sich, dass Stromkabel, Stecker oder Adapter stets ungehindert zugänglich sind, damit das Gerät bei Bedarf jederzeit von der Netzsteckdose getrennt werden kann.
13. Das Gerät nicht in der Nähe von Wasserstellen benutzen. Das Gerät vor Tropf- und Spritzwasser schützen. Benutzen Sie das Gerät nicht in einer feuchten oder nassen Umgebung.
14. Bei Gewitter oder bei längerer Nichtbenutzung den Netzstecker des Geräts ziehen.
15. Dieses Gerät darf von Kindern ab 8 Jahren und Personen mit eingeschränkten physischen, sensorischen oder geistigen Fähigkeiten oder ohne ausreichende Kenntnisse oder Erfahrung nur unter der Voraussetzung benutzt werden, dass sie beaufsichtigt werden oder in die sichere Bedienung des Geräts eingewiesen wurden und dass sie die möglichen Risiken verstanden haben. Kinder dürfen weder mit dem Gerät noch mit dem Kabel spielen (Strangulierungsgefahr). Die Reinigung und Wartung darf nicht durch Kinder ohne Aufsicht erfolgen.
16. Dieses Gerät darf nur mit der auf der Kennzeichnung am Gerät angegebenen Sicherheitskleinspannung betrieben werden.
17. Die Batterie muss vor der Entsorgung aus dem Gerät entfernt werden. Vor dem Entfernen der Batterie das Gerät von der Stromversorgung trennen.
18. Bei der Verwendung des Produkts sollte dieses mindestens 20 cm vom menschlichen Körper entfernt platziert sein.
19. Dieses Gerät ist ausschließlich für den häuslichen Gebrauch bestimmt; nicht im Freien verwenden.





Das Blitzsymbol in einem gleichseitigen Dreieck weist den Benutzer auf das Vorliegen einer gefährlichen, nicht isolierten Spannung im Inneren des Geräts hin, die eine Stromschlaggefahr darstellen kann.



Das Ausrufezeichen in einem Dreieck weist den Benutzer auf wichtige Sicherheitshinweise für den Betrieb oder die Wartung (Reparatur) in der dem Gerät beiliegenden Bedienungsanleitung hin.

Schutzklasse II	
Gleichstrom	
Wechselstrom	
Ausschließlich für den Gebrauch im Innenraum	

Verpackungsinhalt

Prüfen und bestimmen Sie den Verpackungsinhalt:

- CD-Player
- Stromkabel
- Benutzerhandbuch

Beschreibung der Teile

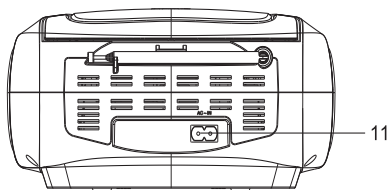
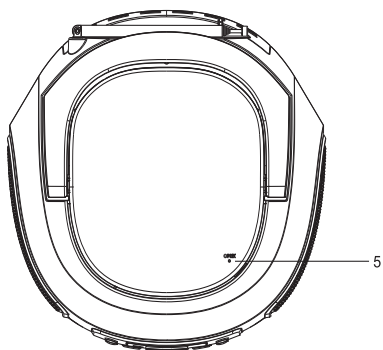
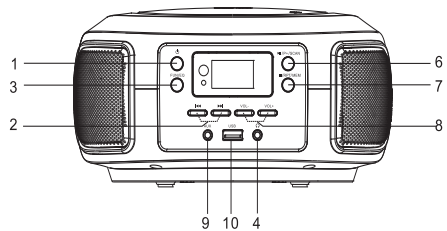

1. ON/OFF
2. PREV/TUN-/NEXT/TUN+
3. EQ/MODE
4. KOPFHÖREREINGANG
5. CD-PLAYER-ABDECKUNG
6. WIEDERGABE/PAUSE/P+/SCAN
7. STOP/REP/MEM
8. VOL+/VOL-
9. AUX
10. USB
11. STROMVERSORGUNG

Beschreibung der Bedienelemente

1. ON/OFF

Standby-Modus: Drücken Sie kurz, um das Gerät einzuschalten, und noch einmal kurz, um es auszuschalten. Das Gerät stellt sich standardmäßig auf FM-Radio ein, wenn es zum ersten Mal eingeschaltet wird.

2. PREV/TUN-/NEXT/TUN+

Im FM-Modus: Drücken Sie kurz, um Ihren Radiosender manuell zu suchen. Drücken Sie lange, um durch die Sender zu scrollen.

Im CD/USB-Modus: Drücken Sie kurz, um zum vorherigen Track zurückzuspringen oder zum nächsten vorzuspringen. Drücken Sie lange, um schnell rückwärts oder vorwärts zu springen.

Im AUX-Modus: Diese Tasten haben keine Funktion.

3. EQ/MODE

Drücken Sie die EQ-Taste lange, um zwischen den verschiedenen Soundmodi (FLAT/CLASS/JAZZ/ROCK/POP) zu wechseln.

Während des Betriebs: Drücken Sie kurz, um den Modus zu wechseln (Radio/CD/USB/AUX).

4. KOPFHÖRER

KOPFHÖREREINGANG

ACHTUNG! Gefahr von Hörschäden

- Stellen Sie die Lautstärke am Gerät auf eine niedrige Stufe, bevor Sie die Kopfhörer anschließen.
- Stellen Sie die Lautstärke nicht zu hoch ein, insbesondere wenn Sie die Kopfhörer häufig oder über einen längeren Zeitraum verwenden.

Wenn Sie sich zu hohen Lautstärken aussetzen, kann dies zu irreversiblen Hörschäden führen.

5. ÖFFNEN/SCHLIESSEN DER ABDECKUNG DES CD-PLAYERS

6. WIEDERGABE/PAUSE/P+/SCAN

Im FM-Modus: Drücken Sie kurz, um schnell durch die Frequenzen der verfügbaren Sender zu scrollen. Halten Sie die Taste 2 Sekunden lang gedrückt, um automatisch nach FM-Frequenzen zu suchen.

Im CD/USB-Modus: Drücken Sie kurz, um die Wiedergabe zu unterbrechen, drücken Sie noch einmal kurz, um die Wiedergabe fortzusetzen.

Im AUX-Modus: Diese Taste hat keine Funktion.

7. STOP/REP/MEM

Im FM-Modus: Drücken Sie kurz, um den Sender zu speichern, den Sie gerade hören. Mit "<<" und ">>" können Sie bis zu 30 Sender speichern.

Im CD/USB-Modus: Drücken Sie im Wiedergabemodus kurz, um einen Titel zu wiederholen, drücken Sie ein zweites Mal, um alle Titel zu wiederholen, und ein drittes Mal, um die Wiederholung abzubrechen. Drücken Sie lange, um die Wiedergabe zu beenden.

Im AUX-Modus: Diese Taste hat keine Funktion.

8. VOL+/VOL-

Drücken Sie kurz, um die Lautstärke um eine Stufe zu erhöhen oder zu verringern. Drücken Sie lange, um die Lautstärke schrittweise zu erhöhen oder zu verringern.

9. AUX

Verwenden Sie den Aux-Eingang, um eine externe Audioquelle (MP3-Player) an das Gerät anzuschließen.

10. USB

Stecken Sie einen USB-Stick ein und drücken Sie die Taste Mode, um den USB-Modus auszuwählen. HINWEIS: Verwenden Sie ausschließlich einen USB-Stick mit einer maximalen Kapazität von 32 GB. Eine höhere Kapazität kann das Gerät beschädigen.

11. EINGANG NETZSTROMVERSORUNG

Verwenden Sie den Eingang Netzstromversorgung, um das Gerät an das Stromnetz anzuschließen.

Spezifikationen des Stromkabels

Stromversorgung: 110-240V ~ 50/60Hz 0,5A

Ausgang max.: 5 V = 1 A Max

Kabellänge: ca. 1,2 m

Funktionen und Bedienung

Stromversorgung über das Stromnetz

Schließen Sie das abnehmbare Stromkabel an eine Standard-Wandsteckdose (110-240V~ 50/60Hz) an.

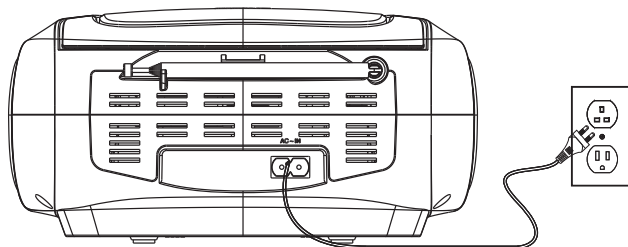

Batteriebetrieb

Es werden 4 R14-Batterien benötigt, (nicht im Lieferumfang enthalten).

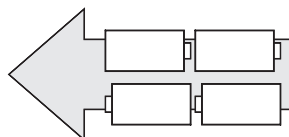
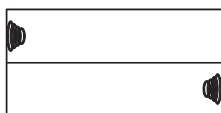
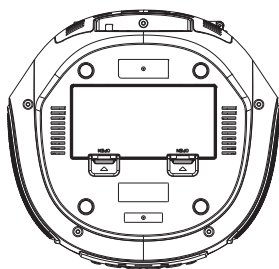

FM-Radioeinstellungen

Schritt 1: Drücken Sie die **Taste Mode**, um den FM-Modus auszuwählen. Ziehen Sie die FM-Antenne aus, um den FM-Empfang zu verbessern.

Schritt 2: Drücken Sie kurz auf **PREV** oder **NEXT**, um zum vorherigen Sender zurück- oder zum nächsten zu vorzuspringen.

Abspielen einer CD

Schritt 1: Öffnen Sie die Abdeckung des CD-Players und legen Sie eine CD ein.

Schritt 2: Drücken Sie die Taste **Mode**, um den CD-Modus auszuwählen.

Schritt 3: Drücken Sie die **Taste Play/Pause**, um das Abspielen der gewählten CD zu starten.

Verwendung des Aux-Eingangs

Schritt 1: Schließen Sie ein 3,5-mm-Klinkenkabel an den **Aux-Eingang** des Geräts und den Audioausgang des MP3-Players oder eines Mobiltelefons an.

Schritt 2: Drücken Sie wiederholt die **Taste MODE**, um den Modus für den Aux-Eingang auszuwählen.

Die Musik, die auf dem angeschlossenen MP3-Player abgespielt wird, wird nun über das Gerät wiedergegeben.

Batterie-Warnhinweis:

Dieses Produkt enthält eine Batterie oder Batterien.

- Lagern und bewahren Sie neue und gebrauchte Batterien außerhalb der Reichweite von Kindern oder anderen gefährdeten Personen auf. Wenn sich das Batteriefach nicht richtig schließen lässt, verwenden Sie das Produkt nicht mehr.
- Wenn die Flüssigkeit einer Alkalibatterie mit der Haut und/oder den Augen in Berührung kommt, sofort mit klarem Wasser ausspülen und einen Arzt aufsuchen.
- Wenn die Flüssigkeit einer Alkalibatterie ausläuft, die Flüssigkeit mit einem Tuch abwischen und die Batterie durch eine neue austauschen.
- Die Batterie(n) nicht verschlucken. Wenn eine Batterie verschluckt wird, kann sie in nur 2 Stunden schwere innere Verbrennungen und den Tod verursachen. Wenn die Batterien verschluckt werden, wenden Sie sich umgehend an eine Giftnotrufzentrale und suchen Sie einen Arzt auf.
- AA-Ni-MH-, Alkali- oder Lithium-Batterien verwenden.
- Diese Batterien nicht aufladen. Beim Laden von nicht wiederaufladbaren Batterien wird Gas und/oder Wärme freigesetzt, was zu Explosionen und/oder Bränden führen kann.
- Keine unterschiedlichen Batterietypen oder neue und alte Batterien gleichzeitig verwenden.
- Beim Einsetzen der Batterien auf die richtige Polarität (+ und –) achten.
- Gleiche Batteriepole nicht miteinander in Kontakt bringen.
- Verbrauchte Batterien umgehend entfernen. Die Batterie kann explodieren, wenn sie nicht ordnungsgemäß ausgetauscht wird oder wenn das Gerät längere Zeit nicht benutzt wird.
- Die Batterie mit dem gleichen oder einem gleichwertigen Modell ersetzen.
- Batterien (bzw. Akku- oder Batterieblock) dürfen nicht übermäßiger Hitze ausgesetzt werden, wie z. B. Sonnenlicht, Feuer usw.
- Batterien nicht erhitzen und nicht in Feuer oder Wasser werfen.

- Die Batterien nicht mit Metallklammern entfernen und keine Metallgegenstände wie Stiftspitzen oder Klemmen verwenden. Batterien nicht verformen, quetschen oder durchstechen.
- Batterien nicht auseinander nehmen.
- Bei der Entsorgung die Enden der Batterien mit Klebeband abkleben, um Explosionen und Verbrennungen zu vermeiden.
- Entsorgen Sie die Batterien auf umweltfreundliche Weise
- Batterien nicht im normalen Hausmüll entsorgen.
- Achten Sie bei der Entsorgung von Batterien darauf, die örtlichen Entsorgungsvorschriften einzuhalten.

Technische Spezifikationen

Typ	Spezifikationen	Typ	Spezifikationen
Lautsprecher	2 W	RMS-Leistung	4 W
Stromverbrauch	2 W	Stromversorgung	5 V, 1 A, Gleichstrom
Impedanz des Lautsprechers	4 Ω	Lautsprecher	Lautsprecher Ø 40 mm, 4 Ohm
Sensitivität	90 ± 2 dB	Leistung im Standby-Modus	0,5 W

In einer Umgebung mit elektrostatischen Entladungen kann sich das Gerät abschalten. Der Benutzer muss dann die Batterie aufladen und das Gerät zurücksetzen.

Umweltschutz



Das Produkt wurde mit qualitativ hochwertigen Werkstoffen und Komponenten konzipiert und hergestellt, die recycelt und wiederverwendet werden können.

Bei der Entsorgung der Batterien auf den Umweltschutz achten.



Das Symbol einer durchgestrichenen Mülltonne auf Rädern auf einem Produkt bedeutet, dass das Produkt der europäischen Richtlinie 2002/96/EG unterliegt. Bitte informieren Sie sich über örtlichen Abfallannahmestellen, an denen elektrische und elektronische Altgeräte einer getrennten Sammlung zugeführt werden. Bitte beachten Sie die örtlichen Vorschriften und entsorgen Sie Ihre Altgeräte nicht über den Hausmüll. Mit der ordnungsgemäßen Entsorgung dieses Produkts tragen Sie dazu bei, mögliche negative Folgen für die Umwelt und die menschliche Gesundheit zu vermeiden.

Zusätzliche Informationen

- Dieses Produkt wird im Auftrag von Bigben Interactive hergestellt und verkauft.

Konformitätserklärung

- Bigben Interactive erklärt hiermit, dass die Funkanlage des Typs CD63NUSB der Richtlinie 2014/53/EU entspricht. Der vollständige Text der EU-Konformitätserklärung kann unter der folgenden Internetadresse eingesehen werden: www.bigben.fr/support

Garantie

Für dieses Produkt gewährt Bigben eine Garantie von 2 Jahren ab Kaufdatum, außer in den Ländern des Europäischen Wirtschaftsraums, in denen eine längere Garantiezeit gewährt wird. Wir empfehlen Ihnen, Ihren Kassenbeleg für eventuelle Reklamationen aufzubewahren. Die Garantie gilt für Mängel, die auf defektes Material, fehlende Teile oder Herstellungsfehler zurückzuführen sind. Wenden Sie sich in diesem Fall bitte an unseren technischen Support. Bei Problemen mit einem defekten Produkt wenden Sie sich bitte mit Ihrem Kassenbeleg an das Geschäft oder den Händler, bei dem Sie das Produkt erworben haben. Die Garantie gilt nicht für Defekte, die auf unsachgemäßen Gebrauch zurückzuführen sind.

Technischer Kundendienst

Montag bis Freitag von 9:00 bis 18:00 Uhr (außer Feiertagen)

Mail: support@bigbeninteractive.de

Distribution Deutschland:

Bigben Interactive DEUTSCHLAND GmHh

Walter Gropius Str. 28, 50126 Bergheim, DEUTSCHLAND

Hergestellt in China

Hergestellt durch BIGBEN INTERACTIVE SA

396, Rue de la Voyette

CRT2 – FRETIN

CS 90414

59814 LESQUIN Cedex - Frankreich

www.bigben.eu



Fabricant : Bigben Interactive FRANCE

396, Rue de la Voyette, C.R.T. 2, Fretin,
CS90414 - 59814 Lesquin Cedex, France

Bigben Interactive DEUTSCHLAND GmbH

Walter Gropius Str. 28, 50126 Bergheim, Deutschland

Bigben Interactive Belgium s.a./n.v.

Waterloo Office Park / Bâtiment H
Drève Richelle 161 bte 15 1410 Waterloo, Belgium

Bigben Interactive NEDERLAND b.v.

's-Gravelandseweg 80, 1217 EW Hilversum, Nederland

Lineas Omenex Metronic S.L.

Pól. Ind. Can Salvatella – Avda. Arraona 54-56 - 08210
Barberà del Vallès (BCN) - España

Metronic Italia s.r.l

via Marconi 31, 20071 Vermezzo con Zelo (MI), Italia

FABRIQUÉ EN CHINE / MADE IN CHINA

HOTLINE

FRANCE, du lundi au vendredi (sauf jours fériés) :
9h00-18h00 ou support@bigben.fr

 **N°Cristal 09 69 39 79 59**

APPEL NON SURTAXE

DEUTSCHLAND, Montag bis Freitag von

09:00 bis 18:00 Uhr (außer an Feiertagen)

Tel.: 02271-9047997

Mail: support@bigben-interactive.de

BELGIQUE, customerservice@bigben-interactive.be

NEDERLAND, customerservice@bigben-interactive.nl

ESPAÑA, soporte@metronic.com

Tel.: 93 713 26 25

ITALIA, tecnico@metronic.com

Tel. : 02 94 94 36 91

www.bigben.eu

BIGBEN

NL

CD63NUSB

Draagbare cd-speler



GEBRUIKSAANWIJZING

ALVORENS DIT APPARAAT TE GEBRUIKEN, LEES DEZE INSTRUCTIES AANDACHTIG DOOR EN BEWAAR DEZE VOOR TOEKOMSTIGE RAADPLEGING.

Starten	66	Technische specificaties	73
Inhoud van de verpakking	68	Milieubescherming	73
Omschrijving van de onderdelen	69	Aanvullende informatie	73
Beschrijving van de knoppen	70	Conformiteitsverklaring	73
Eigenschappen en werking	71		

Starten

- Haal het apparaat uit de doos.
- Haal alle verpakkingsmaterialen van het product.
- Doe de verpakkingsmaterialen in de doos of gooi deze veilig weg met inachtneming van de aanbevelingen voor afvalsortering op de verpakking van het apparaat.

Waarschuwingen en veiligheidsinstructies

U dient alle instructies doorgelezen en begrepen te hebben voordat u dit apparaat gebruikt. In geval van schade als gevolg van het niet naleven van de instructies, zal de garantie niet van toepassing zijn.



1. De behuizing van dit apparaat nooit verwijderen.
2. Dit apparaat nooit op een ander elektronisch toestel plaatsen.
3. Het snoer zodanig beschermen dat het niet klem kan komen te zitten en dat men er niet op kan trappen, met name de stekker, het stopcontact en de uitgang van het apparaat. Zorg ervoor dat de spanning overeenkomt met de spanning vermeld op het typeplaatje op de achterkant van het apparaat. Trek altijd aan de stekker zelf en nooit aan het snoer om de stekker uit het stopcontact te halen. Zorg ervoor dat u alle andere aansluitingen hebt gedaan voordat u de stekker in het stopcontact doet.
4. Gebruik alleen onderdelen/accessoires die door de fabrikant aanbevolen worden.
5. Vertrouw reparaties van het apparaat alleen toe aan gekwalificeerde reparateurs. Het apparaat moet gerepareerd worden als het op een of andere manier beschadigd is, met name:
 - als het snoer beschadigd is;
 - als een vloeistof op het apparaat geknoeid is of een voorwerp in het apparaat gestoken is;
 - als het apparaat is blootgesteld aan regen of vocht;
 - als het apparaat niet goed werkt;
 - of als het apparaat gevallen of gestoten is.
6. Het typeplaatje bevindt zich op de onderkant van het apparaat.
7. De ventilatieopeningen nooit blokkeren.
8. Zorg ervoor dat er voldoende ruimte is rondom het apparaat voor een goede ventilatie. Plaats het product op een stabiel oppervlak.
9. Dit apparaat moet bij kamertemperatuur gebruikt worden, beschermd tegen direct zonlicht, open vuur of warmtebronnen, verwarmingsapparatuur, kachels en andere





- apparaten (met inbegrip van versterkers) die warmte produceren. Dit apparaat niet in de buurt van warmtebronnen plaatsen.
10. De batterijen (accu of batterijen) mogen niet worden blootgesteld aan extreme hitte, zoals zonlicht, brand, enz.
 11. Haal altijd de stekker uit het stopcontact voordat u het apparaat reinigt. Geen enkel onderdeel van dit apparaat smeren. Reinig het apparaat met een zachte doek. Geen schuurmiddelen of agressieve reinigingsmiddelen gebruiken.
 12. Zorg ervoor dat u altijd eenvoudig toegang heeft tot het snoer, de stekker of de adapter zodat u het apparaat indien nodig kunt loskoppelen.
 13. Gebruik dit apparaat niet in de buurt van water. Zorg ervoor dat het niet in contact komt met druppels of spetters. Dit apparaat niet gebruiken in een vochtige of natte omgeving.
 14. Het apparaat loskoppelen tijdens onweer of als u het langere tijd niet gebruikt.
 15. Dit apparaat kan gebruikt worden door kinderen van 8 jaar en ouder en door personen die fysieke, zintuiglijke of mentale beperkingen hebben of gebrek aan ervaring of kennis hebben op voorwaarde dat ze het apparaat onder toezicht gebruiken of instructies ontvangen hebben over het veilige gebruik van het apparaat en de eventuele risico's begrijpen. Kinderen mogen niet met het apparaat of het snoer spelen (risico op verwurging). De reiniging en het onderhoud mogen niet worden uitgevoerd door kinderen zonder toezicht.
 16. Het apparaat mag alleen van stroom voorzien worden onder zeer lage veiligheidsspanning die overeenkomt met de markering op het apparaat.
 17. De batterij moet uit het apparaat worden gehaald voordat dit wordt afgedankt. Om de batterij uit het apparaat te halen, moet eerst de stekker uit het stopcontact worden gehaald.
 18. Plaats het apparaat tijdens gebruik op minstens 20 cm afstand van het menselijk lichaam.
 19. Dit apparaat is enkel bedoeld voor huishoudelijk gebruik; gebruik het niet in de buitenlucht.



Het symbool van een bliksemschicht in een gelijkzijdige driehoek waarschuwt gebruikers over de aanwezigheid van gevaarlijke niet geïsoleerde elektrische spanning in het apparaat die krachtig genoeg is om een elektrische schok te veroorzaken.



Het uitroepteken in een driehoek geeft de aanwezigheid van belangrijke instructies aan met betrekking tot de functionering en het onderhoud (reparatie) in de documentatie meegeleverd met het apparaat.

Klasse II materiaal	
Gelijkstroom	
Wisselstroom	
Alleen voor binnengebruik	

Inhoud van de verpakking

Controleer en bekijk de inhoud van de doos:

- Cd-speler
- Netsnoer
- Gebruiksaanwijzing

Omschrijving van de onderdelen

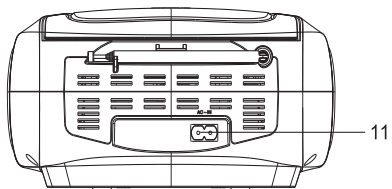
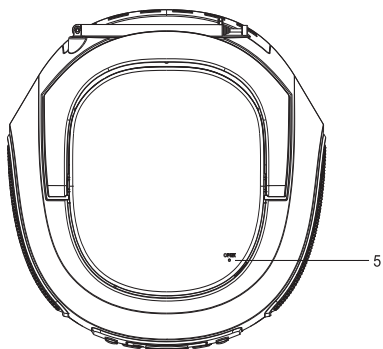
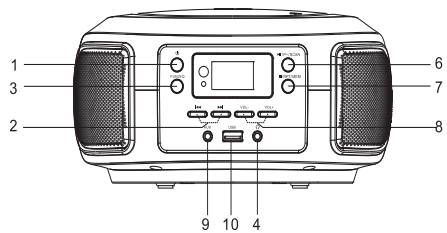

1. ON/OFF
2. VORIGE/TUN-/VOLGENDE/TUN+
3. EQ/MODE
4. INGANG OORTELEFOONS
5. KLEP VAN DE CD-SPELER
6. AFspeLEN/PAUZE/P+/SCAN
7. STOP/REP/MEM
8. VOL+/VOL-
9. AUX
10. USB
11. ELEKTRISCHE VOEDING

Beschrijving van de knoppen

1. ON/OFF

Stand-by modus: kort indrukken om het apparaat aan te zetten en nogmaals kort indrukken om het uit te zetten. Het apparaat gaat standaard naar FM-radio wanneer het voor de eerste keer wordt ingeschakeld.

2. VORIGE/TUN-/VOLGENDE/TUN+

In FM-modus: Kort indrukken om handmatig naar uw radiozender te zoeken. Lang indrukken om door de zenders te scrollen.

In CD-/USB-modus: Kort indrukken om naar het vorige nummer of het volgende nummer te gaan. Lang indrukken om snel terug of verder te gaan.

In AUX-modus: Deze knoppen hebben geen functie.

3. EQ/MODE

Lang indrukken op de EQ-knop om door de verschillende geluidsmodi te scrollen (FLAT/CLASS/JAZZ/ROCK/POP).

Tijdens het gebruik: kort indrukken om van modus te veranderen (Radio/CD/USB/AUX).

4. OORTELEFOONS

Ingang OORTELEFOONS

PAS OP! Risico op gehoorbeschadiging

- Zet het volume van het apparaat laag voordat u de oortelefoons aansluit.
- Zet het volume niet te hard, met name als u de oortelefoons vaak of lang gebruikt.

Blootstelling aan extreem hoge geluidsvolumes kan onherstelbare gehoorschade veroorzaken.

5. OPENEN/SLUITEN VAN DE KLEP VAN DE CD-SPELER

6. AFSPLELEN/PAUZE/P+/SCAN

In FM-modus: kort indrukken om snel de frequenties van de beschikbare zenders te zien. 2 seconden indrukken om automatisch de FM-frequenties te zoeken.

In CD-/USB-modus: kort indrukken om het apparaat op pauze te zetten en nogmaals kort indrukken om verder te gaan met afspelen.

In AUX-modus: Deze knop heeft geen functie.

7. STOP/REP/MEM

In FM-modus: kort indrukken om de zender op te slaan waar u op dat moment naar luistert. U kunt maximaal 30 zenders opslaan met << en >>.

In CD-/USB-modus: In de afspeelmodus kort indrukken om een nummer te herhalen, een tweede keer indrukken om alle nummers te herhalen en een derde keer om de herhaling te annuleren. Lang indrukken om het afspelen te stoppen.

In AUX-modus: Deze knop heeft geen functie.

8. VOL+/VOL-

Kort indrukken om het volume één stand te verhogen of te verlagen. Lang indrukken om het volume geleidelijk te verhogen of te verlagen.

9. AUX

Gebruik de aux-ingang om een externe audiobron (MP3-speler) op het toestel aan te sluiten.

10. USB

Doe een USB-sleutel in het apparaat en druk op de Modusknop om de USB-modus te selecteren. NB: Gebruik alleen een USB-sleutel met een maximale capaciteit van 32 GB. Een hogere capaciteit kan het apparaat beschadigen.

11. NETVOEDINGSINGANG

Gebruik de netvoedingsingang om het apparaat op het lichtnet aan te sluiten.

Specificaties stroomkabel

Stroomvoorziening: 110-240V ~ 50/60Hz 0,5A

Max. uitgang: 5V = 1 A Max

Kabellengte: Ongeveer 1,2 m

Eigenschappen en werking

Stroomvoorziening stopcontact

Sluit de afneembare kabel aan op een standaard stopcontact (110-240V~ 50/60Hz)

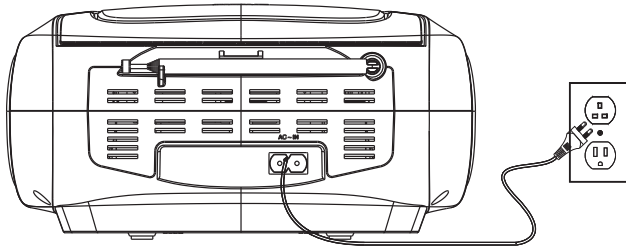

Batterijvoeding

Vereist vier R14-batterijen (niet inbegrepen).

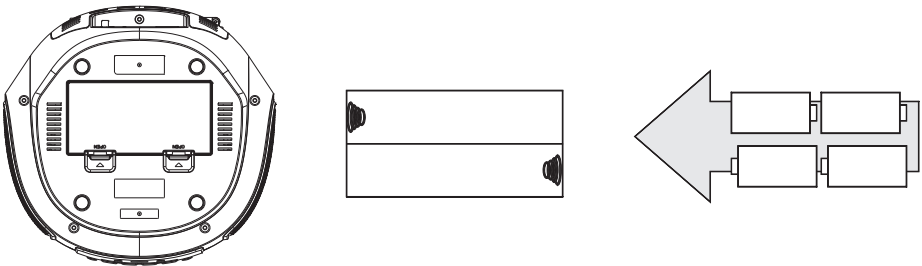

Instelling van de FM-radio

Stap 1: Druk op de **Modus-knop** om de FM-modus te selecteren. Schuif de de FM-antenne uit om de ontvangst van de FM-radio te verbeteren.

Stap 2: Druk kort op **VORIGE** of **VOLGENDE** om naar de vorige of volgende zender te gaan.

Een cd afspelen

Stap 1: Open de klep van de cd-speler en plaats een cd in de speler.

Stap 2: Druk op de knop **Modus** om de CD-modus te selecteren.

Stap 3: Druk op de **knop Afspelen/Pauze** om de geselecteerde cd af te spelen.

De aux-ingang gebruiken

Stap 1: Sluit een 3,5 mm aux jack stekker aan op de **aux-ingang** op het apparaat en op de audio-uitgang van de MP3-speler of van een mobiele telefoon.

Stap 2: Druk meerdere keren op de knop **MODUS** om de aux-ingangsmodus te kiezen. Muziek die wordt afgespeeld door de aangesloten MP3-speler is nu te beluisteren via het apparaat.

Waarschuwing betreffende de batterijen:

Dit product bevat een batterij of batterijen.

- Bewaar nieuwe en gebruikte batterijen buiten het bereik van kinderen en andere kwetsbare personen. Gebruik het product niet langer als het batterijcompartiment niet goed sluit.
- Als de vloeistof van een alkalinebatterij in contact komt met uw huid en/of ogen, moet u deze onmiddellijk spoelen met schoon water en een arts raadplegen.
- Als een alkalinebatterij lekt, veeg de vloeistof er dan met een doekje af en vervang de batterij door een nieuwe.
- Slik de batterij(en) niet in. Als de batterij ingeslikt wordt, kan deze binnen 2 uur ernstige inwendige brandwonden veroorzaken en de dood tot gevolg hebben. Als de batterijen worden ingeslikt, neem dan onmiddellijk contact op met een antigifcentrum en raadpleeg een arts.
- Gebruik AA Ni-MH-, alkaline- of lithiumbatterijen.
- Laad deze batterijen niet op. Het opladen van niet-oplaadbare batterijen veroorzaakt gas- en/of warmte-emissies die tot explosies en/of brand kunnen leiden.
- Gebruik geen verschillende soorten batterijen of nieuwe en oude batterijen tegelijk.
- Plaats de batterijen correct volgens hun polariteit (+ en -).
- Breng dezelfde polen van de batterijen niet met elkaar in contact.
- Verwijder snel lege batterijen. De batterij kan oplossen als deze niet op de juiste manier wordt vervangen of als het apparaat lange tijd niet wordt gebruikt.
- Vervang de batterij door hetzelfde of een gelijkwaardig model.
- Batterijen (of batterijblok of batterij) mogen niet worden blootgesteld aan overmatige hitte, zoals zonlicht, vuur, enz.
- Verhit de batterijen niet en gooi ze niet in vuur of water.
- Verwijder de batterijen niet met een metalen tang of gebruik geen metalen voorwerpen zoals de punt van een balpen of tangen. Voorkom dat de batterijen vervormd, geplet of doorboord worden.
- Haal de batterijen niet uit elkaar.

- Bedek de uiteinden van de batterijen met plakband om explosie en verbranding te voorkomen wanneer u ze weggooit.
- Gelieve batterijen op een milieuvriendelijke manier weg te gooien
- Gooi batterijen niet weg met het gewone huisvuil.
- Wanneer u batterijen weggooit, zorg er dan voor dat u voldoet aan de plaatselijke voorschriften voor afvalverwerking.

Technische specificaties

Type	Specificaties	Type	Specificaties
Speaker	2 W	RMS-vermogen	4 W
Energieverbruik	2 W	Elektrische voeding	con5V, 1A, continue stroom
Impedantie van de speaker	4 Ω	Luidspreker	Luidspreker Ø 40 mm, 4 Ohms
Gevoeligheid	90 ± 2dB	Stand-by vermogen	0,5 W

In een omgeving met elektrostatische ontladingen, kan het toestel uitschakelen. De gebruiker moet dan de batterij opladen en het toestel resetten.

Milieubescherming



Uw product is ontworpen en vervaardigd uit materialen en onderdelen van hoge kwaliteit die gerecycled en herbruikt kunnen worden. Het is belangrijk op de hoogte te zijn van de milieuaspecten en het correct weggooien van de batterijen.



De doorgestreepte afvalcontainer op een product betekent dat het product onder de Europese richtlijn 2002/96 /EG valt. Vraag na bij uw gemeente waar u elektrische en elektronische producten kunt afdanken. Houd u aan de plaatselijke regels en gooi uw afgedankte producten niet bij het gewone huishoudelijke afval. Een juiste afvoer van dit product draagt bij aan het voorkomen van schadelijke gevolgen voor het milieu en de menselijke gezondheid.

Aanvullende informatie

- Dit product wordt vervaardigd en verkocht onder de verantwoordelijkheid van Bigben Interactive.

Conformiteitsverklaring

- Bigben Interactive verklaart bij deze dat de installatie voor radioverbinding van het type CD63NUSB voldoet aan de richtlijn 2014/53/EU. De volledige EU-conformiteitsverklaring is te raadplegen op de volgende website: www.bigben.fr/support

Garantie

Bigben geeft een garantie van 2 jaar op dit product vanaf de datum van aankoop behalve in de landen van de Economische Europese Ruimte waarin de garantie langer is. Wij raden u aan uw kassaticket bij te houden voor het geval er klachten zijn. De garantie dekt pannes te wijten aan een materieel defect, een ontbrekend onderdeel of een fabricagefout. Neem in dat geval contact op met de dienst technische ondersteuning. Wanneer het product defect is, dient u naar uw verkooppunt te gaan met uw kassaticket. De garantie dekt geen problemen door niet-conform gebruik.

Klantenservice

Email:

In Nederland gedistribueerd door:
Bigben Interactive NEDERLAND B.V.
's-Gravelandseweg 80
1217 EW Hilversum
NEDERLAND

Vervaardigd in China
Vervaardigd door BIGBEN INTERACTIVE SA
396, Rue de la Voyette
CRT2 – FRETIN
CS 90414
59814 LESQUIN Cedex - Frankrijk
www.bigben.eu



Fabricant : Bigben Interactive FRANCE

396, Rue de la Voyette, C.R.T. 2, Fretin,
CS90414 - 59814 Lesquin Cedex, France

Bigben Interactive DEUTSCHLAND GmbH

Walter Gropius Str. 28, 50126 Bergheim, Deutschland

Bigben Interactive Belgium s.a./n.v.

Waterloo Office Park / Bâtiment H
Drève Richelle 161 bte 15 1410 Waterloo, Belgium

Bigben Interactive NEDERLAND b.v.

's-Gravelandseweg 80, 1217 EW Hilversum, Nederland

Lineas Omenex Metronic S.L.

Pól. Ind. Can Salvatella – Avda. Arraona 54-56 - 08210
Barberà del Vallès (BCN) - España

Metronic Italia s.r.l

via Marconi 31, 20071 Vermezzo con Zelo (MI), Italia

FABRIQUÉ EN CHINE / MADE IN CHINA

HOTLINE

FRANCE, du lundi au vendredi (sauf jours fériés) :
9h00-18h00 ou support@bigben.fr

 **N°Cristal 09 69 39 79 59**

APPEL NON SURTAXE

DEUTSCHLAND, Montag bis Freitag von

09:00 bis 18:00 Uhr (außer an Feiertagen)

Tel.: 02271-9047997

Mail: support@bigben-interactive.de

BELGIQUE, customerservice@bigben-interactive.be

NEDERLAND, customerservice@bigben-interactive.nl

ESPAÑA, soporte@metronic.com

Tel.: 93 713 26 25

ITALIA, tecnico@metronic.com

Tel. : 02 94 94 36 91

www.bigben.eu